

SALORA

CT 2814T SILVER

MODE D'EMPLOI & GEBRUIKSAANWIJZING

065 001 052 430

TABLE DES MATIERES

CHER CLIENT	3
CONSIGNES DE SECURITE	4
FONCTIONNALITES DE VOTRE TELEVISEUR	5
TELECOMMANDE (TLC)	6
CONNEXION DE L'ANTENNE	8
CONNECTION D'UN MAGNETOSCOPE, D'UN ORDINATEUR OU D'UN DECODEUR	9
FONCTIONS DU TELEVISEUR	10
REGLAGES	12
FONCTIONS DU TELEVISEUR (MENUS)	13
MENU DE REGLAGE DE L'IMAGE (PICTURE), MENU DE REGLAGE DU SON (SOUND)	13
MENU CASQUE (HEADPHONE), MENU FONCTIONS (AUTRES), CLE PARENTALE	14
MENU DE VERROUILLAGE ENFANT (CHILD LOCK), MENU D'INSTALLATION	15
PROGRAMMATION AUTOMATIQUE	16
TELETEXTE	18
DEPANNAGE	20
CARACTERISTIQUES TECHNIQUES	21

CHER CLIENT

Félicitations!

Vous avez fait un excellent choix. Votre nouveau téléviseur sera source de plaisir et de divertissement dans votre maison. Avant de l'utiliser et avant même de l'installer, lisez attentivement ce manuel, que vous rangerez à un endroit aisément accessible pour toute consultation ultérieure.

Caractéristiques de votre téléviseur:

- * Téléviseur couleur avec télécommande.
- * Réglage des commandes vidéo et audio par le biais de menus.
- * Sélection de la langue du menu
- * Possibilité d'enregistrer 100 chaînes dans les bandes VHF, UHF et S.
- * Compatibilité avec les chaînes câblées.
- * Système de recherche automatique des chaînes (ATS) permettant de trouver, mémoriser et nommer aisément les chaînes.
- * Possibilité de programmer un arrêt automatique de votre téléviseur après 15 à 180 minutes, par incréments de 15 minutes.
- * Arrêt automatique du téléviseur et passage en mode de veille cinq minutes après la fin des émissions.

CONSIGNES DE SÉCURITÉ



ATTENTION: POUR RÉDUIRE LE RISQUE D'ELECTROCUTION, NE PAS RETIRER LE CAPOT (OU L'ARRIÈRE) DE VOTRE TELEVISEUR. CET APPAREIL NE CONTIENT AUCUNE PIÈCE SUSCEPTIBLE D'ETRE REPAREE PAR L'UTILISATEUR. POUR LE DÉPANNAGE, ADRESSEZ-VOUS A UN PERSONNEL QUALIFIÉ.

Source d'alimentation

Ne branchez la TV qu'à un secteur de 230 à 240 V CA, 50 Hz. Assurez-vous d'avoir sélectionné la bonne tension.

Câbles d'alimentation et autres câbles

Positionnez le câble d'alimentation et les autres câbles de sorte qu'on ne puisse pas marcher dessus ou qu'ils ne soient pas coincés par des objets placés sur ou contre eux. Portez une attention particulière au point d'entrée des câbles dans la prise de courant, ainsi qu'à leur point de sortie de la TV.

Humidité et eau

Ne placez pas votre téléviseur dans une zone humide ou moite. L'appareil ne doit pas être exposé aux gouttes ou aux éclaboussures, car celles-ci peuvent s'avérer dangereuses. Aucun objet rempli de liquide, tel qu'un vase, ne doit être placé sur l'appareil.

Aucune flamme nue

Aucune source de flammes nues telles que les bougies allumées, ne doit être placée sur l'appareil.

Evacuation des piles vides

Veuillez tenir compte des aspects environnementaux au moment de jeter la pile de la télécommande à infrarouge.

Climats

Il est recommandé d'attirer l'attention de l'utilisateur sur toutes les limitations relatives à l'utilisation de l'appareil dans des climats tropicaux et/ou tempérés.

Nettoyage

Débranchez la TV avant de la nettoyer. N'utilisez pas de nettoyants liquides ni d'aérosols. Nettoyez votre TV à l'aide d'un chiffon doux et légèrement humide.

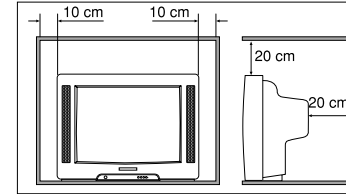

Ventilation

Les fentes et ouvertures situées sur la TV sont réservées à la ventilation. Evitez de les couvrir ou de les obstruer car cela pourrait entraîner une surchauffe.

Foudre

Débranchez la TV de la prise murale en cas de tempête ou de foudre, ou si vous partez en vacances.

Pièces de rechange

Si votre TV nécessite de nouvelles pièces, veillez à ce que la personne chargée du remplacement utilise des pièces recommandées par le fabricant ou conformes aux spécifications de la pièce d'origine. Les pièces non conformes peuvent provoquer des incendies, des chocs électriques ou d'autres dangers.

Entretien

Assurez-vous que la personne chargée de dépanner votre TV soit qualifiée pour le faire. Ne retirez pas le capot vous-même car vous pourriez subir un choc électrique.

Généralités

* Abstenez-vous de brancher ou ajuster les câbles lorsque la TV est branchée.

* Ne placez pas la TV dans une zone chaude, froide ou humide.

* Nous sommes fiers de vous proposer un produit de haute qualité. Pour maintenir ce niveau de qualité, votre TV doit être entretenue dans un centre de dépannage agréé.

QUELLE PARTIE DE VOTRE TELEVISEUR SERT A QUOI

FACADE

1. Le commutateur
2. Le receptr de la télécommande et le LED.
3. Les hauts-parleurs
4. Boutons Programme d'avant / Programme d'après
5. Boutons de réglage du volume
8. Prise AV / Prise Casque

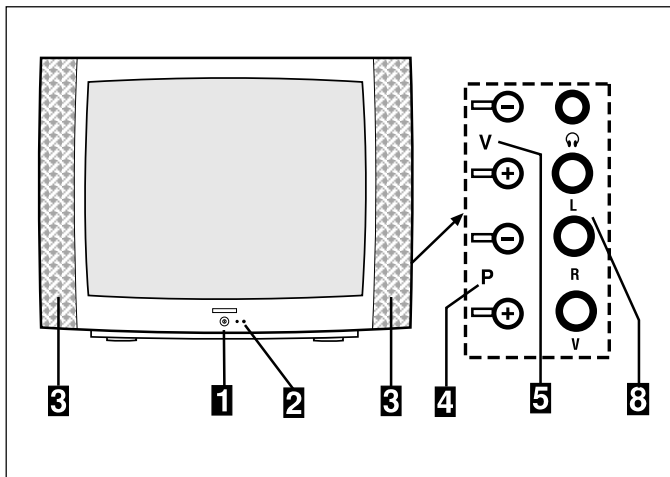

ENTRÉE ANTENNE

6. Prise antenne
7. "Prise Scart" (Grâce à cette prise vous pouvez brancher votre téléviseur aux engins comme les ordinateurs, les décodeurs et les VCRs)

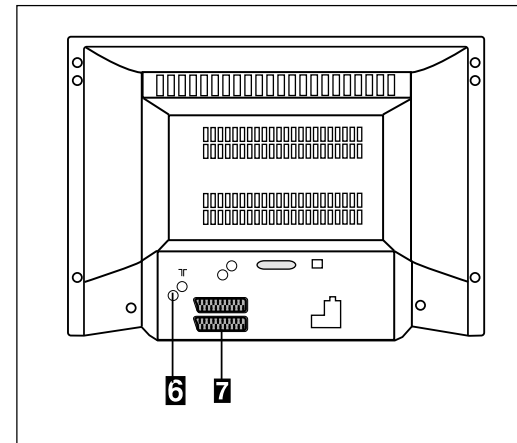

TELECOMMANDE

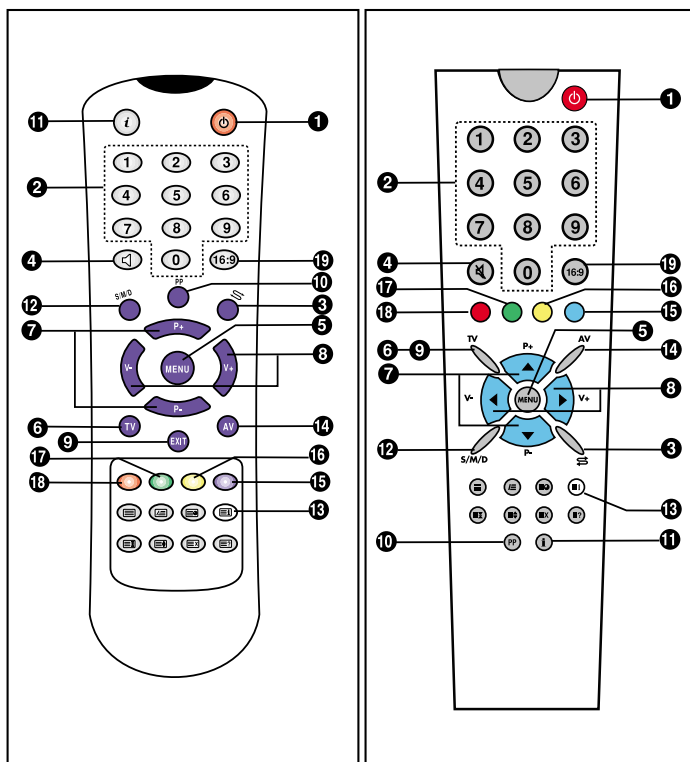

TM37 02

TM36 03

1. Touche de mise en veille (Stand-by)
 2. Sélecteur de programme
 3. Touche de changement de programme
 4. Sourdine
 5. Touche du menu principal
 6. Touche TV
 7. Touche de recherche de programme en mode TV, touche de changement de page en mode Télétexte, sélecteur haut (+) et bas (-) pour les menus
 8. Réglage du volume (haut (+) et bas (-)) et configuration des menus
 9. Touche de sortie
 10. Touche de normalisation - utilisateur
 11. Touche information (i)
 - 12*. Enregistre le son et les paramètres des couleurs actuels pour les téléviseurs Mono.
Dans les téléviseurs Stéréo, cette touche est utilisée pour alterner entre les sons Stéréo, Mono ou DUAL.
 13. Cette touche sert de touche d'auto-programmation dans le menu d'installation.
 14. Touche AV
 15. (Touche bleue)
 - *16. (Touche jaune)
 17. (Touche verte)
 18. (Touche rouge)
 19. Sélection du format d'image
- Remarque:** pour connaître les autres fonctions associées aux touches, consultez l'illustration de la télécommande aux rubriques TELETEXTE.

TELECOMMANDE



Ne jamais faire tomber votre télécommande .

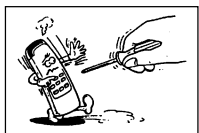

Ne jamais tenter d'ouvrir votre télécommande.

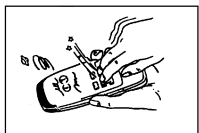

Ne jamais appuyer sur deux boutons de votre télécommande à la fois.

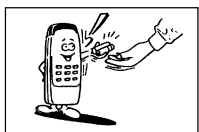

Enlever les piles de la télécommande au cas où vous ne l'utiliserez pas pour une longue durée.

Note: Votre télécommande contrôle votre téléviseur d'une distance de 7 mètres et d'un angle de 30 degrés.

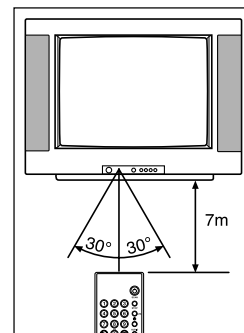

MISE EN PLACE DES PILES (2 piles AAA de 1.5V)

- Ouvrez le couvercle.
- Ranger les piles.
- Refermer le couvercle.

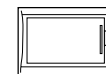
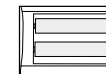
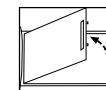

CONNECTION DE L'ANTENNE

CONNECTION DE L'ANTENNE EXTERIEURE

La meilleure réception des images et des couleurs nécessite une antenne extérieure.

Brancher la fiche de l'antenne à sa prise (voir schéma A-1) moyennant un câble coaxial (75 ohm, voir schéma A-2).

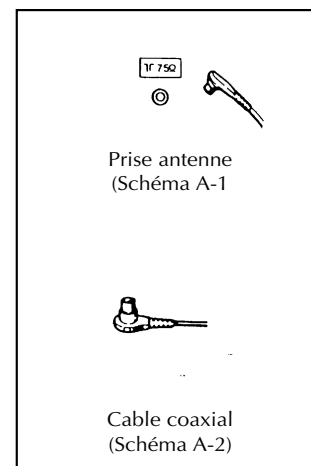
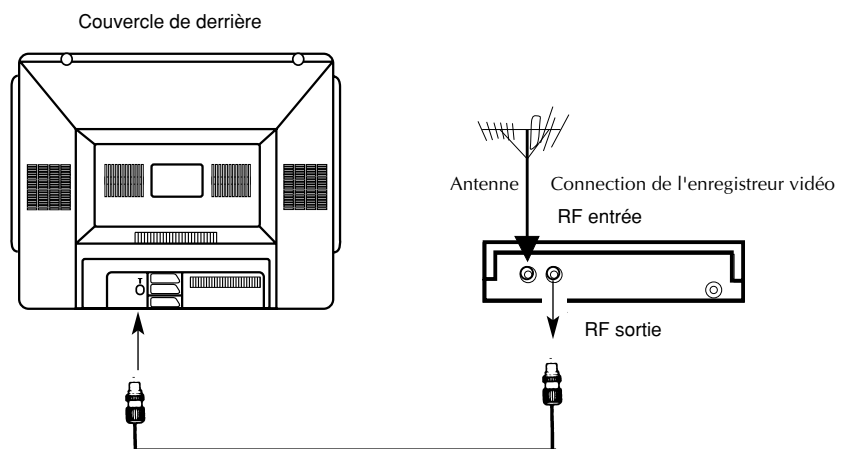

CONNECTION DU VCR, DE L'ORDINATEUR ET DU DECODEUR

PRISE EURO-SCART

L'enregistreur vidéo, machine à projection vidéo, jeux de TV, ordinateur ou vidéo-caméra peuvent être connectés à cette prise AV moyennant un câble approprié.

Si le mode "AV" est choisi en mode de programme, le téléviseur est directement verrouillé au mode d'entrée de vidéo, et les premières parties RF du récepteur sont coupées.

FAIRE MARCHER LE VCR MOYENNANT LA SORTIE RF

- Pour connecter le VCR au récepteur, attacher un câble coaxial entre la RF sortie (RF OUT) du VCR et la prise antenne du téléviseur; brancher le câble qui vient de l'antenne à la prise entrée (RF IN) de l'enregistreur.
- Choisir le programme numéro 0 (en TV).
- Appuyer sur le bouton PLAY (sur le vidéo).
- Chercher la chaîne RF du VCR en appuyant sur le bouton AUTO (de la télécommande).
- Mémoriser la chaîne RF trouvée, comme programme 0.

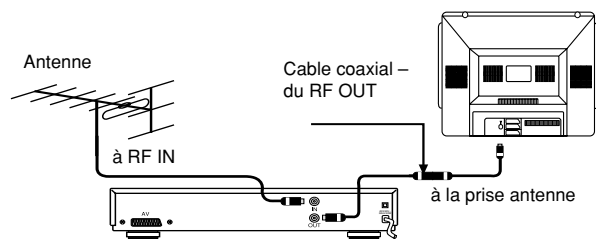

FAIRE MARCHER LE VCR MOYENNANT L'EURO-SCART

- Votre récepteur est muni d'une prise EURO-SCART; connecter celle-ci au VCR moyennant un connecteur scart.
- Choisir l'AV en pressant le bouton AV de la télécommande.
- Appuyer sur le bouton PLAY.

L'avantage de cette connection est qu'elle fournit une meilleure image et une meilleure qualité de son.

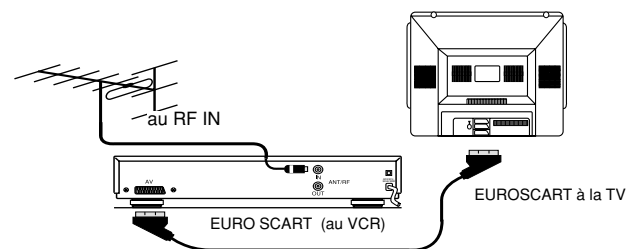

FONCTIONS DU TELEVISEUR

1. MISE SOUS TENSION

a. Mise sous tension de la TV

Appuyez sur la touche marche/arrêt à l'avant du téléviseur. Votre téléviseur passe en mode veille.

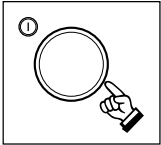

b. Mode veille

Lorsque le téléviseur est en mode veille, vous pouvez l'allumer en appuyant sur une touche de sélection des programmes (0-9), sur les touches P+/P- de la télécommande ou sur les touches P+/P- du téléviseur.

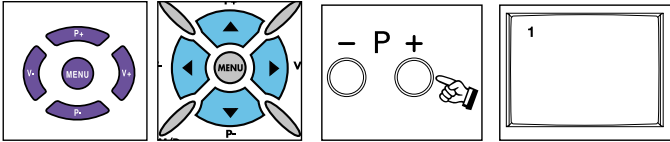

2. ARRÊT

a. Arrêt du téléviseur

Pour arrêter votre téléviseur, appuyez sur la touche marche/arrêt.

b. Mode veille

Pour arrêter temporairement votre téléviseur, appuyez sur la touche de mise en veille (Stand-by) de la télécommande.

3. SÉLECTION DU NUMERO DE PROGRAMME

* Appuyez sur les touches P+/P- du panneau de commande de la TV afin de sélectionner le numéro de programme souhaité.

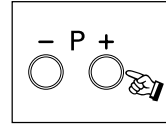

- Sélectionnez un programme de 0 à 9 à l'aide des touches 0 - 9 de la télécommande. Vous pouvez maintenir la touche enfoncée pour obtenir le deuxième chiffre.
- Pour sélectionner un programme de 10 à 99, appuyez sur les touches numériques de la télécommande sans observer d'intervalle.

Exemple: pour sélectionner le programme 14, appuyez sur la touche 1. Le message "1-" s'affiche dans le coin supérieur gauche de l'écran. Si vous maintenez cette touche enfoncée, la TV passe au programme n° 1. Si vous appuyez sur la touche 4 pendant que ce message s'affiche (3 secondes), la TV passera au programme 14. Si vous n'appuyez pas sur la touche 4 dans les 3 secondes, la TV reste au programme 1.

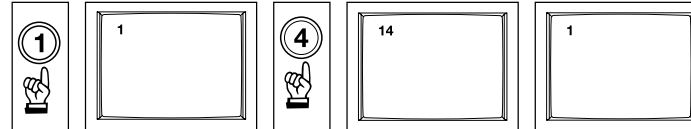

4. SOURDINE

Pour couper le son immédiatement, appuyez sur la touche de coupure du son (MUTE) de la télécommande. Appuyez à nouveau sur cette touche pour rétablir le son avec le même volume.

5. Touche 16:9: Permet de modifier le format de l'image: 4:3, 16:9.

FONCTIONS DU TELEVISEUR

6. Touche d'information: (i) affiche les informations relatives au niveau du son pendant 3 secondes: mono/ stéréo, présélection audio et image, numéro et nom du programme ainsi que l'horloge en temps réel si celle-ci est disponible.

7. PP (Normalisation): ramène les paramètres introduits pour le son et l'image aux valeurs enregistrées lors de la dernière sauvegarde (valeurs-utilisateur).

* Si vous appuyez deux fois sur la touche PP, les valeurs par défaut (non modifiables) s'afficheront sous la forme des sélections suivantes: "Cinema", "Music" et "Sport".

* (ce bouton ne fonctionne pas à quelques modèles)

8. Touche de changement de programme: permet de revenir au programme précédent.

9. Touche S/M/D: Enregistre le son et les paramètres de couleurs actuels pour les téléviseurs Mono.

Dans les téléviseurs Stéréo, cette touche est utilisée pour alterner entre les sons Stéréo, Mono ou DUAL.

REMARQUE: cette touche ne peut sélectionner les options stéréo, mono ou dual si votre TV est un modèle mono.

10. AV: appuyez sur cette touche de la télécommande pour sélectionner le mode AV. Pour revenir au mode TV, appuyez sur le numéro du programme ou sur la touche TV. Chaque fois que vous appuyez sur AV, le système parcourt la séquence canal AV- 1, canal AV- 2 et dernière chaîne TV sélectionnée.

Vous ne pouvez pas passer en mode AV tant que l'écran

affiche un menu.

En mode AV, vous ne pouvez pas accéder aux chaînes TV.

REMARQUE: certains modèles ne disposent pas du canal AV-2.

11. ARRET AUTOMATIQUE

Quand il n'y a plus de signal de diffusion, le téléviseur s'arrête automatiquement après cinq minutes.

REMARQUE: la fonction d'arrêt automatique ne coupe pas le téléviseur en mode AV.

Fonctions des boutons de couleur

Bouton bleu : Menu d'ajustement d'image (à quelques modèles, ce bouton fonctionne pour l'image a pré-réglé les valeurs, qui sont "utilisateur", des "riches", "Multimedia", "norme".

Bouton jaune : Menu sain pour les modèles stéréo (à quelques modèles, ce bouton fonctionne pour le bruit a pré-réglé les valeurs, qui sont "utilisateur", "cinéma", "musique", "sport".

Bouton vert : Menu de dispositifs (ne fonctionne pas à quelques modèles)

Bouton rouge : Menu de table de programme (ne fonctionne pas à quelques modèles)

REGLAGES

L'opération de programmation automatique pour votre appareil a été expliquée ci-dessous. Il existe également des explications plus larges relatives aux réglages et aux menus dans les pages suivantes. Dans les menus de TV, vous pouvez agir, en utilisant les touches de P- (en bas) et P+ (en haut) et entrer dans les menus inférieurs en se servant des touches de V-,V+ et dans les alternatives de menu, faire des changements.

1) Effectuez les branchements de votre appareil, de la sorte qu'on précise dans les pages précédentes et mettez votre appareil en position de démonstration.

2) En se servant de MENU, PROGRAMME et SON sur la commande, venez au menu de propriété. Dans ce menu, contrôlez si l'alternative de Langue est en «FRANCAIS» ; si elle ne l'est pas, mettez-la en position de «FRANCAIS».

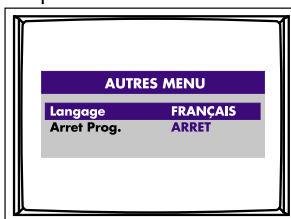

3) En utilisant les touches de MENU, PROGRAMME ET SON sur la commande, accédez dans le menu de « TABLEAU DE PROGRAMME ».

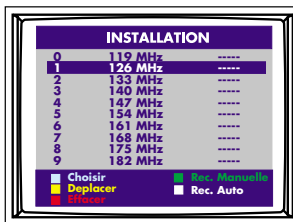

4) Appuyer sur la touche "blanche". Le menu "AUTO PROGRAM." s'affiche. Dans ce menu:

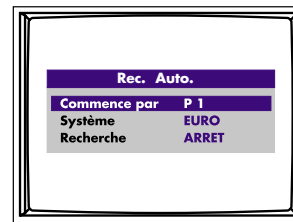

- A) Choisissez P1 dans l'option "Commence par".
- B) Placez l'option "système" sur la sélection adéquate: "EUROPE" pour les pays européens, sauf la France.
- C) Modifiez la position "ARRET" dans le menu "RECHERCHE" à l'aide de la touche V+ et lancez la recherche.

5) L'appareil passe automatiquement en revue tous les canaux. Ensuite, le menu "INSTALLATION" s'affiche à l'écran. Pour sortir de ce menu, utilisez la touche "TV". Votre téléviseur a placé tous les programmes par ordre de fréquence.

Voir menu "descriptions" pour nommer, effacer ou modifier l'emplacement des programmes ou pour effectuer le réglage manuellement.

FONCTIONS DU TELEVISEUR (MENUS)

MENU PRINCIPAL : Pour accéder ce menu, appuyez sur la touche de menu. Vous pouvez venir sur les alternatives dans le menu principal par le touches de P+ (en haut) et P- (en bas) et rendre efficaces les alternatives par les touches de V+ / V-.

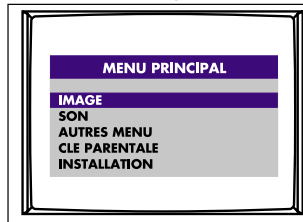

1.MENU DES REGLAGES D'IMAGES

En utilisant la touche de MENU, PROGRAMME et DE SON, vous pouvez accéder au menu des réglages d'images. On peut changer plusieurs valeurs, relatives à l'image dans le menu des réglages d'image. L'utilisateur peut réaliser à son propre gré les réglages de clarté, de contraste, de couleur et de tranchant. On vient sur l'alternative dont on veut faire le réglage par les touches de P+ / P- sur la commande. Vous pouvez augmenter ou diminuer la valeur de réglage par les touches de V+ / V-.

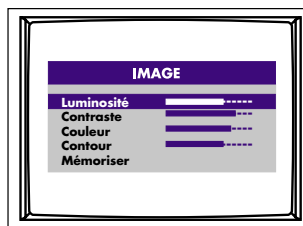

Après la réalisation de changement, vous pouvez enregistrer les nouvelles valeurs dans la mémoire grâce aux touches de V+ / V- en venant sur l'alternative de mémoire. Vous pouvez sortir de ce menu en appuyant sur la touche de MENU.

2.MENU DES REGLAGES DE SON (Ce menu n'existe pas dans les mono TV)

Vous pouvez accéder au menu des réglages de son en utilisant la touche de MENU, PROGRAMME et SON. Dans ce menu, on peut changer les réglages et les enregistrer dans la mémoire en étant sélectionnées les touches de P+ / P- et en utilisant les touches de V+ / V-.

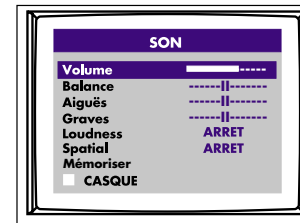

Son : On peut régler le niveau de sortie de son de TV.

Balance : Elle indique l'équilibre entre les sorties de chaînes gauches et droites. Lorsque la barre de menu mobile se trouve juste au niveau moyen, elle est apparue en deux barres.

Aigu : L'utilisateur peut régler le niveau aigu de cette alternative, comme bon lui semble.

Bas : L'utilisateur peut régler le niveau bas de cette alternative, comme bon lui semble.

Loudness : Elle assure le passage de l'intensité de son en position ouverte/fermée :

Fermée / Ouverte

FONCTIONS DU TELEVISEUR (MENUS)

(Ce menu n'existe pas dans les monos TV).

Effet de Son : Vous pouvez mettre l'intensité de son en position ouverte ou fermée.

Dans les modèles stéréo, elle a la propriété d'AVL. Elle ne se voit pas dans les menus. Elle est pour ses limitations automatiques, c'est-à-dire que lorsqu'on réalise un passage inter canaux, elle tient le niveau de son en une violence convenable. A cause de cette opération, le son vient après l'image dans les passages de chaîne.

Ces caractéristiques ne travaillent pas dans les TV monos et ne sont pas vues sur l'écran.

2.1. MENU D'ECOUTEUR

(Ce menu n'existe pas dans certaines TV)

Pendant qu'on était dans le menu de réglages de son, on peut passer au menu d'écouteur, lorsqu'on appuie sur la touche «blanche».

Les valeurs précédemment accédées peuvent être changées dans ce menu. Vous pouvez enregistrer les valeurs nouvelles en utilisant les touches de V+/V- et en venant sur l'alternative de mémoire après le changement réalisé.

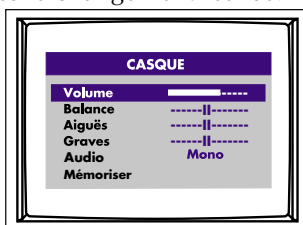

Les réglages de Son, Balance et de contrôle de Bas sont tels qu'on explique dans le menu des réglages de son.

Vous pouvez choisir l'alternative de chaîne de son ou en tant Mono et après avoir fait les réglages que vous désirez, les enregistrez dans la mémoire de l'alternative de mémoire.

Lorsqu'on met l'écouteur, le son venant des haut-parleurs est coupé dans certaines TV. Dans certains modèles, pour couper le son, on doit appuyer sur la touche de faire taire le son sur la télécommande.

Vous pouvez sortir de ce menu en appuyant sur la touche de menu.

3.MENU DE PROPRIETE

Vous pouvez accéder à ce menu en utilisant la touche de MENU, PROGRAMME et de AUTRESMENU.

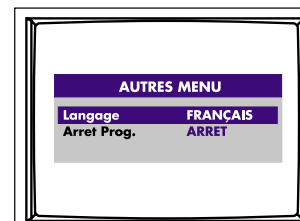

La langue a la propriété de se fermer automatiquement.

Langue : La langue, utilisée dans les menus peut être changée par cette alternative. Le menu commence à être apparu dans la langue choisie.

Arret Prog. : TV passe en position d'attente (Stand-By) entre 15 à 180 minutes à la fin de la durée que vous avez réglée. Vous pouvez augmenter et diminuer la durée de fermeture en échelons de 15 minutes. Vous pouvez suivre sa tranche de temps de dernière 60 seconde sur l'écran.

En appuyant sur la touche de MENU, vous pouvez sortir de ce menu.

FONCTIONS DU TELEVISEUR (MENUS)

4. SERRURE D'ENFANT : Cette propriété est en position « fermée » en tant que valeur d'usine et les premiers numéros du chiffage sont 1, 2, 3 et 4. Pour rendre active la propriété de verrouillage, il faut que vous entriez un chiffre de 4 nombres entre 0000 et 9999.

(Lorsque vous avez oublié le chiffre que vous aviez entré, regardez la partie ATTENTION). Chaque chiffre accédé est apparu en forme (X). Lorsque vous avez accédé juste au chiffre, l'alternative de « Serrure d'Enfant » apparaît au-dessous du chiffre. Si vous faites ouvertement cette alternative, votre appareil demandera le chiffre en étant ouvert et au cas où vous accéderiez au chiffre juste, il sera ouvert. Pour accéder au nouveau chiffre, lorsque vous êtes sur l'alternative de « Nouveau Chiffre », accédez à un nombre à 4 chiffre entre 0000 et 9999, après avoir appuyé sur la touche de « V+ ». L'alternative de « Répète » apparaît et lorsque vous accédez ici le même numéro, le nouveau chiffre est approuvé.

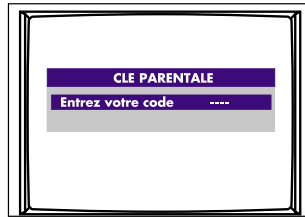

ATTENTION :

Au cas où le chiffre serait oublié, vous devez appuyer très rapidement l'un après l'autre sur « 2 », « 3 », « 0 », « 8 », « 6 » sur UK au lieu où l'on accéderait au code de « serrure ». Ainsi, la « Serrure d'Enfant » vient en position « fermée ». Et le chiffre est devenu « 1, 2, 3,4 ».

Note : Lorsque la serrure d'Enfant est actif, les touches se trouvant sur le panel préalable de votre TV ne fonctionne pas (excepté la touche ON/OFF).

5. INSTALLATION

Vous pouvez accéder au menu de Tableau de Programme en utilisant la touche de MENU, PROGRAMME et de INSTALLATION.

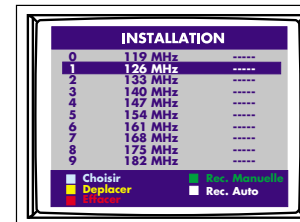

Menu de Tableau de Programme : Lorsque vous êtes dans ce menu, vous pouvez assurer les trouvailles des programmes en faisant chercher automatiquement des chaînes et l'enregistrement dans la mémoire, annuler les programmes que vous ne désirez pas et faire le réglage manuel ou fin par l'alternative de Man. Prog. (Programmation manuelle). Vous pouvez venir sur la ligne de programme que vous désirez en utilisant la barre de menu mobile et les touches de direction de la télécommande. Vous pouvez agir en haut et en bas par les touches P+/P- sur les programmes listés et se vous appuyez sur la touche bleue de Sélection sur UK, vous pouvez contempler la chaîne dans ce programme-là. Et par les touches V+/V-, vous pouvez avancer le programme 10 programme en avant et en arrière.

Exemple : Si vous êtes dans le 29ème programme et si vous

FONCTIONS DU TELEVISEUR (MENUS)

appuyez sur la touche V+, vous passez à 39ème programme et si vous appuyez sur la touche V-, au 19ème programme. En appuyant sur la touche blanche sur UK, vous pouvez accéder au Menu de Programmation automatique. Vous pouvez sortir de ce menu, en appuyant sur la touche de MENU.

5.1. AUTOMATISCHE PROGRAMMIERUNG (weiße Taste)

Pendant que vous êtes dans le menu de «Tableau de Programme», si vous touchez sur la touche blanche, vous accédez au menu de programmation automatique.



Dans le menu de Programmation Automatique, il y a les alternatives de commencement, de Système et de Recherche. **Commencement** : En vous servant de la touche de V+ dans cette alternative, vous pouvez régler ce que vous commencerez de quel numéro de programme parmi 0 à 99 programmes pour la recherche.

Système : Vous pouvez régler pour quel système vous ferez réaliser la recherche dans sa sélection. (Le système que vous avez choisi doit être EUROPE pour la Turquie).

Recherche : Vous pouvez déclencher l'opération de recherche par les touches de V+ / V-.

5.2. ANNULE-LE (Touche rouge)

Cette fonction permet à l'utilisateur d'annuler le programme que vous ne désirez pas, pendant qu'il était dans le tableau de Programme. Lorsque vous désirez annuler l'opération, il suffit d'appuyer sur la touche «rouge» en venant sur le programme concerné à l'aide des touches de P+ / P- et V+ / V-. Le programme annulé peut être enregistré de nouveau dans la mémoire du menu de Man.Prog. où accéderons du menu de TABLEAU DE PROGRAMME, en touchant Man.Prog. (touche verte sur UK).

Vous pouvez sortir de ce menu en appuyant sur la touche de MENU.

5.3. Programmation Manuelle (Touche verte)

Lorsque vous êtes dans le menu de TABLEAU DE PROGRAMME, vous pouvez accéder au menu de «Man. Prog.» en appuyant sur la touche verte de «Man.Prog.» sur UK.

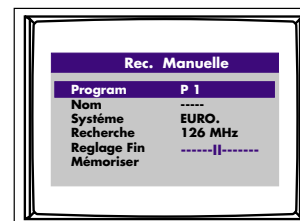

Dans le menu de Programmation Manuelle, il existe les alternatives de Programme, de Nom, Système, Recherche, Réglage fin et de mémoire.

FONCTIONS DU TELEVISEUR (MENUS)

Programme : Il n'a pas de fonction tout seul. En choisissant le numéro de programme à enregistrer dans la mémoire par V+ / V-, enregistrez-le par l'alternative de mémoire.

Nom : Il permet de dénommer les programmes. Venez sur la ligne de nom par les touches de P+ / P- et appuyez sur la touche de V+ pour écrire le nom que vous donnerez au programme. Le premier caractère commencera à clignoter. Commencez à écrire par les touches de P+ / P- le nom que vous donnerez au programme. Après chaque caractère, vous pouvez passer par les touches de V+ / V- au caractère suivant. Après que l'opération de rédaction sera accomplie, venez à l'alternative de mémoire par les touches de P+ / P- et enregistrez dans la mémoire le nom que vous avez écrit.

Système : Si votre TV possède de différents systèmes, vous pouvez les changer par les touches de V+ / V- et enregistrer le système convenable dans la mémoire.

Recherche : Vous pouvez faire commencer l'opération de recherche par les touches de V- (en arrière) et V+ (en avant). La recherche sera aboutie au programme trouvé premièrement. Si cela n'est pas le programme voulu, vous pouvez déclencher de nouveau la recherche en appuyant sur la touche de V+ ou celle de V-. Su vous savez le numéro de fréquence du programme que vous désirez, vous pouvez réaliser directement l'accès en utilisant les touches de nombre sur la commande..

Réglage fin : Cette alternative permet à l'utilisateur de pouvoir faire le réglage fin de la chaîne qu'il désire à son propre gré. Ce réglage est fait à l'aide des touches de V+ / V-.

Mémoire : Par cette alternative, vous pouvez faire les réglages d'alternatives ou bien un à un ou en une seule fois.

En appuyant sur la touche de MENU, vous pouvez sortir de ce menu.

5.4. SELECTION (Touche bleue)

Lorsque le TABLEAU de PROGRAMME est dans son menu (en ce moment-là, les écritures de programme que vous contemplées apparaissent en jaune), en vous promenant sur les programmes par les touches de P+ / P-, si vous appuyez sur cette touche pour suivre un autre programme (bleu), le programme que vous êtes en train de contempler se transforme en programme que vous avez choisi et les écritures en noir deviennent en jaune. En appuyant sur la touche de MENU, vous pouvez sortir de ce menu.

5.5. Transporte (Touche jaune)

Elle est utilisée pour changer le lieu d'un programme du Tableau de Programme. Apportez la barre de menu mobile sur le programme que vous désirez transporter (vous pouvez mettre en mouvement en utilisant les touches de (P+ /P- et V+ /V/) et appuyez sur la touche jaune. Lorsque la barre de menu mobile vient à l'endroit que vous désirez, appuyez encore sur la touche jaune. Ainsi, le programme que vous désirez sera transporté et la partie restant de la liste sera disposée de nouveau. (Le programme transporté met les autres programmes en arrière et les numéros des programmes ultérieurs augmentent 1 numéro.)

LE TELETEXTE

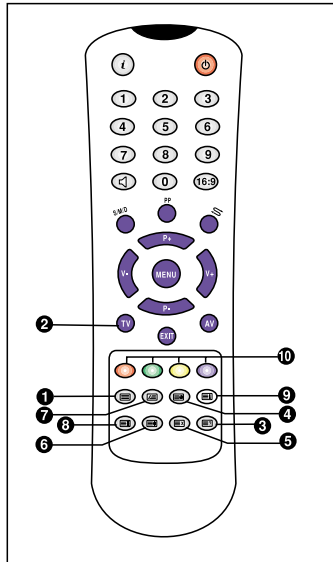



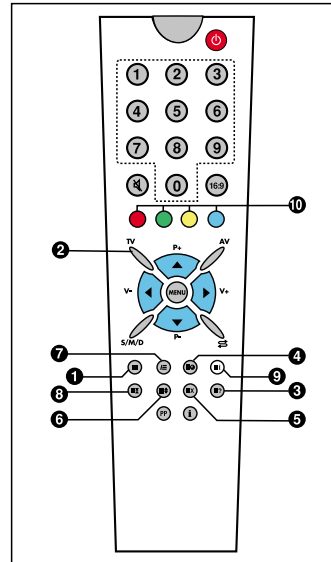

1. Touche télétexte
2. Touche TV
3. Touche révélation/
dissimulation
4. Touche horloge
5. Touche annulation
6. Touche taille



7. Touche mélange
8. Touche pause
9. Touche sommaire
10. Touches colorées

MODE TELETEXTE

S'il y a de l'émission télétexte sur la chaîne que vous regardez, vous pouvez commuter en mode télétexte et faire des commandes en utilisant les touches décrites ci-dessous.

- 1) **Télétexte**  : Cette touche vous permet de commuter en mode télétexte.
- 2) **TV**  : Lorsque vous êtes en mode télétexte, cette touche vous permet de retourner en mode TV.
- 3) **Révélation**  : Cette touche vous permet d'avoir accès à des informations cachées lorsque vous êtes en mode télétexte.
- 4) **Horloge**  : Cette touche vous permet de voir l'heure du télétexte lorsque vous êtes en mode TV. Si vous êtes en mode télétexte et que celui-ci a des sous-pages, vous pouvez sélectionner ces sous-pages en appuyant sur cette touche, il apparaît alors sur l'écran l'inscription "- - -".
- 5) **Annulation**  : Lorsque vous êtes en mode télétexte et que vous appuyez sur cette touche, vous retournez en mode TV. Toutefois le télétexte continue de fonctionner, et si vous entrez un nouveau numéro de page il va la chercher. Lorsque la page demandée est

LE TELETEXTE

trouvée, son numéro apparaîtra sur l'écran. A l'aide de la touche information vous pouvez faire apparaître sur l'écran la première ligne de cette page tout en restant en mode TV.

6) Taille  : Cette touche vous permet de pouvoir regarder le télétexte en deux tailles différentes: soit la totalité du texte en taille normale, soit la moitié du texte en double taille avec sur l'écran soit la moitié haute soit la moitié basse du texte.

7) Mixage  : En mode TV, ce bouton donne la possibilité de choisir l'un des trois catégories pour les menus à l'écran, soient "semi-transparent" et "complet". En mode télétext, il permet de montrer le programme de la chaîne et les informations de télétext en même temps, sur le même écran. Si vous appuyez sur le bouton Mix de nouveau, vous retournez au mode télétext.

8) Pause  : Si une page télétexte a des sous-pages, ces sous pages apparaîtront sur l'écran de façon cyclique. Dans ce cas pour maintenir une page en permanence sur l'écran il suffit d'appuyer sur la touche pause (hold). Quand la page est maintenue par la touche pause (hold) vous pouvez apercevoir le sigle "hold" en haut et à gauche de la page. En appuyant de nouveau sur

cette touche vous sortirez du mode pause (hold).

9) Sommaire  : Cette touche permet d'accéder directement à la page sommaire du télétexte.

10) Rouge/Verte/Jaune/Bleue: Ces touches ne sont opérationnelles que sur le fast text (télétexte rapide). A l'aide de ces touches colorées vous pouvez accéder plus rapidement aux informations du télétexte

EXEMPLE:

Appuyez sur la touche rouge pour avoir le guide TV

Appuyez sur la touche verte pour avoir les infos de sport

Appuyez sur la touche jaune pour avoir les nouvelles

Appuyez sur la touche bleue pour avoir la météo



(Ces exemples sont des informations. L'accès direct par les couleurs peut changer suivant la page).

AVANT DE VOUS ADRESSER AU SERVICE

DECOLORISATION

Si vous changez l'emplacement ou la direction de votre téléviseur, ou s'il est près des appareils produisant un champs magnétique comme le haut-parleur d'une cabine musicale, il est naturel que des segments de couleur se produisent sur l'écran. Dans ce cas, fermez votre appareil moyennant le commutateur et ouvrez-le de nouveau dans 15 minutes environs. Ceci activera la bobine DE-GAUSS qui se trouve dans l'appareil et le problème de décolorisation sera résolu. Quand il y a un problème avec l'image ou le son, comparez-les d'abord avec les "Erreurs constatés" ci-dessous et faites ce qui est indiqué en face, sous le titre "Contrôle et réglage". Si vous ne pouvez pas déterminer le problème, adressez-vous au service autorisé.



Pas de vue (L'écran ne s'ouvre pas) Pas de son

- Branchez votre téléviseur à une prise qui marche.
- Appuyez sur le commutateur du téléviseur.
- Si le LED d'attente de l'appareil est allumé, appuyez sur les boutons numériques de la télécommande ou les boutons PR de votre téléviseur.

Pas de vue ou la vue est très faible

- Contrôlez l'antenne.
- Réglez l'intensité et le contraste de couleur ou de vue.
- Contrôlez la prise vidéo.

Vue normale Pas de son

- Si le symbole  est montré, appuyez le bouton  de nouveau sur la télécommande.
- Augmentez le volume moyennant les boutons de contrôle de son sur votre téléviseur ou sur la télécommande.
- Contrôlez les connexions vidéo.

Un programme coloré est décoloré. Ou les couleurs ne sont pas normales.

- Contrôlez les valeurs réglées.
- Faites un réglage sensible pour une meilleure image.

La vue est neigée et l'appareil fait un bruit.

- Faites un réglage sensible.
- Contrôlez l'antenne.

Des lignes pointillées ou des bandes

- Peut être le résultat du bruit (des voitures, des néons, des sècheirs etc.). Orientez l'antenne dans la direction la plus paisible.

Des vues doubles ou des ombres

- Peut être le résultat de l'acoustique provenant des bâtiments et des montagnes dans l'approximité. Peut être résolu en haussant l'antenne.

Décomposition de couleur aux coins de l'écran

- Eloignez la cabine musicale, le transformateur, le haut-parleur etc.

PARTICULARITES TECHNIQUES

Dimension de l'écran	28" 4:3
Valeur de rappel standard (cm)	70
Dimension auxiliaire diagonale (cm)	66
Consommation d'énergie (Watt)	135
Stress sous fonctionnement	230 V (AC) 50 Hz
Système téléviseur	PAL BG
Bande chaîne	VHF I chaîne 2-4 VHF III chaîne 5-12 UHF chaîne 21-69 S chaîne S1-S41
Prise antenne	Prise standard d'antenne 75 ohm
Capacité (nombre de programmes)	100 + 2AV
Intensité du son (Watt) rms	2 x 8 W

INHOUDSOPGAVE

GEACHTE KLANTEN.....	23
VOOR EEN VEILIG GEBRUIK VAN UW TELEVISIETOESTEL	24
FUNCTIE VAN DE VERSCHILLENDE ONDERDELEN VAN UW TELEVISIETOESTEL.....	25
AFSTANDSBEDIENING.....	26
AANSLUITING VAN DE ANTENNE.....	28
AANSLUITING VAN EEN VIDEORECORDER, EEN COMPUTER OF EEN DECODER	29
FUNCTIES VAN HET TELEVISIETOESTEL.....	30
INSTELLINGEN.....	32
FUNCTIES VAN HET TELEVISIETOESTEL (MENU'S).....	33
FUNCTIES VAN HET TELEVISIETOESTEL (MENU'S) EN PROGRAMMATIEMENU.....	36
PROGRAMMATIEMENU.....	37
TELETEKST.....	38
VOORALEER U MET DE HERSTELDIENST CONTACT OPNEEMT.....	40
TECHNISCHE KENMERKEN	41

GEACHTE KLANTEN

Gefeliciteerd!

U hebt een goede keuze gemaakt. Uw nieuwe televisietoestel zal u veel voldoening schenken. We raden u aan, deze gebruiksaanwijzing aandachtig te lezen vooraleer u uw televisie gebruikt en zelfs nog voor u tot de installatie overgaat. Houd de gebruiksaanwijzing bij de hand, zodat u ze steeds kunt inkijken.

Dit zijn de kenmerken van uw televisietoestel:

- Het is een kleurentelevisie met afstandsbediening.
- Het regelen van geluid en beeld gebeurt via menu's op het scherm (On Screen Display).
- U kunt de taal van de menu's kiezen.
- U kunt tot 100 zenders (VHF, UHF en S) in het geheugen opslaan.
- U kunt de zenders van het kabeltelevisienet ontvangen.
- U kunt de zenders moeiteloos vinden dankzij een aangepast systeem (ATS), u kunt ze in het geheugen opslaan en ze een naam geven.
- U kunt uw televisietoestel zo programmeren dat het na 15 à 180 min (periodes van 15 minuten) wordt uitgeschakeld.
- Het televisietoestel wordt automatisch uitgeschakeld, vijf minuten na het einde van de uitzending (Auto Shut Off) en komt dan in de wachtstand (Stand-by).

VOOR EEN VEILIG GEBRUIK VAN UW TELEVISIETOESTEL



OPGELET: OM HET GEVAAR VOOR ELEKTRISCHE SCHOKKEN ZOVEEL MOGELIJK TE BEPERKEN, MAG U UW TELEVISIETOESTEL NIET OPENEN. DIT TOESTEL BEVAT GEEN ENKEL ONDERDEEL DAT DOOR DE GEBRUIKER KAN WORDEN GEBRUIKT. DOE VOOR DE HERSTELLING EEN BEROEP OP EEN ERKENDE HERSTELDIENST.

Voedingsbron

U mag uw televisietoestel uitsluitend op een elektriciteitsnet van 230 à 240V (AC), 50 Hz aansluiten. Controleer of u de juiste netspanning voor uw televisie hebt geselecteerd.

Voedingskabels en andere kabels

Leg de voedingskabel en de andere kabels zo dat niemand erop kan trappen en dat ze niet worden gehinderd door voorwerpen die erop of ertegen worden geplaatst. Besteed extra aandacht aan de plaats waar de kabels in het stopcontact gaan en aan de plaats waar ze uit het televisietoestel komen.

Vocht en water

Plaats uw televisie niet in een vochtige of klamme ruimte. Het toestel mag niet aan druppels of spatten worden blootgesteld, want dat kan gevaar opleveren. Plaats geen voorwerpen gevuld met vloeistof, zoals bloemenvazen, op uw televisietoestel.

Geen open vlam

Wij bevelen de gebruiker ten zeerste aan om geen voorwerpen met open vlam, zoals brandende kaarsen, op het televisietoestel te plaatsen.

Verwijderen van de batterijen

Wij vestigen de aandacht van de gebruiker op de milieuaspecten die op de batterijen van de infraroodafstandsbediening betrekking hebben.

Klimaat

Wij vestigen de aandacht van de gebruiker op alle mogelijke beperkingen van het gebruik van het televisietoestel in een tropisch en/of gematigd klimaat.

Schoonmaak

Zet uw televisietoestel uit alvorens u het schoonmaakt. Gebruik

geen vloeibare schoonmaakmiddelen of spuitbussen. Maak uw televisie schoon met een zachte en lichtjes vochtig gemaakte doek.

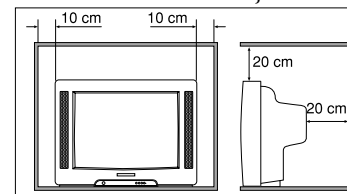

Ventilatie

In uw televisietoestel zijn voor de ventilatie spleten en openingen voorzien. Bedek of blokkeer deze niet, om oververhitting te voorkomen.

Bliksem

Haal de stekker van uw televisie uit het stopcontact bij onweer of bliksem, of als u met vakantie gaat.

Reserveonderdelen

Indien er in uw televisie stukken moeten worden vervangen, moet u ervoor zorgen dat de persoon die de stukken vervangt, alleen door de fabrikant aanbevolen stukken gebruikt of stukken met gelijkaardige kenmerken als de oorspronkelijke stukken. Onderdelen die niet aan deze voorwaarden voldoen, kunnen brand, elektrische schokken of andere vormen van gevaar veroorzaken.

Onderhoud

Zorg ervoor dat de persoon die uw televisietoestel herstelt, daarvoor de nodige kennis en ervaring heeft. Verwijder het deksel van uw televisie niet zelf - u zou een elektrische schok kunnen krijgen.

Algemeen

- Steek geen kabels in uw televisietoestel of herschik geen kabels, als uw televisie aanstaat.
- Plaats uw televisie niet in een warme, koude of vochtige ruimte. Wij zijn er trots op, u een product van hoge kwaliteit te kunnen aanbieden. Om dit hoge kwaliteits-niveau te behouden moet uw televisietoestel door een erkende hersteldienst worden onderhouden.

FUNCTIE VAN DE VERSCHILLENDE ONDERDELEN VAN UW TELEVISIETOESTEL

VOORZIJDE

1. Aan/uit schakelaar
2. Sensor afstandsbediening en indicatie
3. Luidspreker
4. Programma hoger/lager
5. Volume hoger/lager
8. AV ingang / Hoofdtelefoon ingang

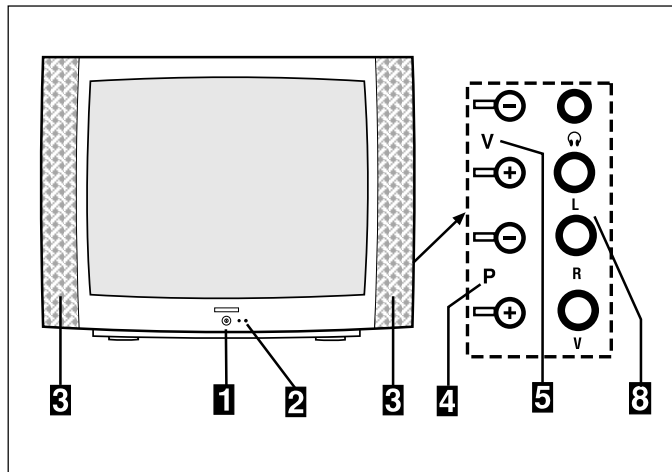

ACHTERZIJDE

6. Antenne ingang
7. Scart aansluiting (voor verbinding met computer, decoders en VCR).

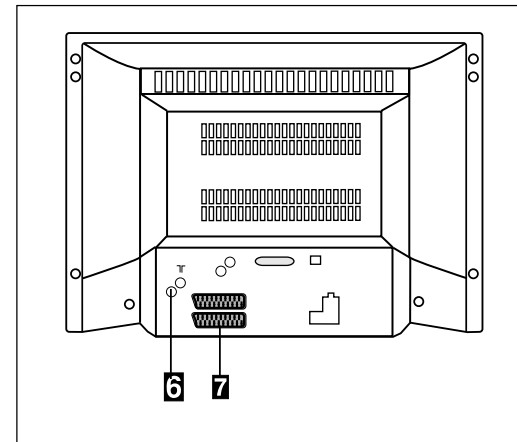

AFSTANDSBEDIENING

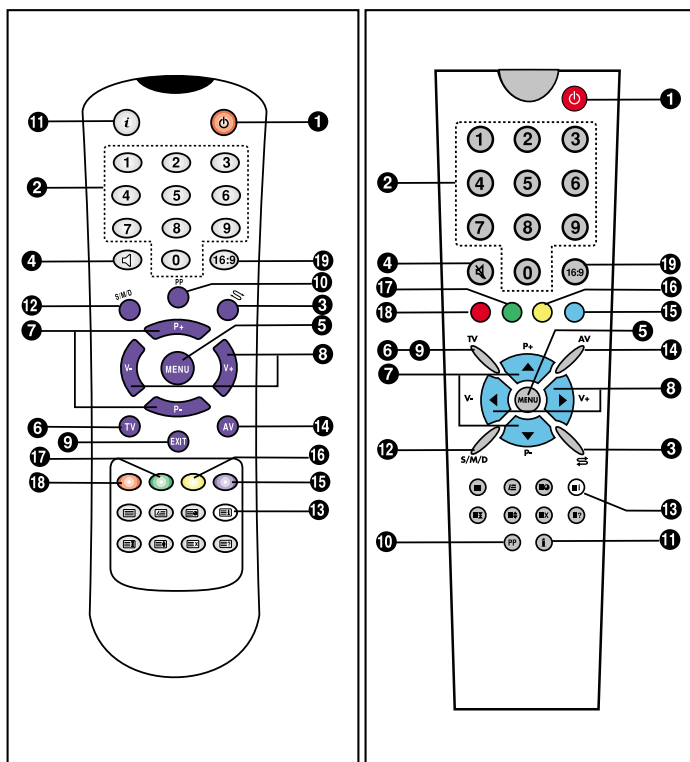

TM37 02

TM36 03

1. Standby toets
2. Numerieke toetsen
3. Wisseltoets
4. Mute toets
5. Menu selectietoets
6. TV toets
7. Programmatoets bij TV, pagina naar boven (+) of beneden (-) bij teletekst, naar boven bewegen (+) of naar beneden (-) in de menu's
8. Volume hoger (+) of lager (-) of instellingen in de menu's
9. Exit toets
10. Persoonlijke instellingen toets
11. Status toets
12. * Bewaart de huidige geluid en beeldinstellingen bij mono TV's. Schakelt tussen Stereo, Mono en Dual bij stereo televisies
13. Automatisch zoeken in instelmenu.
14. AV toets
15. (Blauwe toets)
- *16.(Gele toets)
17. (Groene toets)
18. (Rode toets)
19. Selectie beeldformaat

(*) Alleen geldig voor het stereomodel

AFSTANDBEDIENING



Laat uw afstandsbediening nooit vallen.

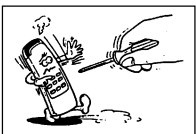

Probeer uw afstandsbediening nooit te openen.

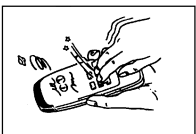

Druk op uw afstandsbediening nooit op twee toetsen tegelijkertijd.

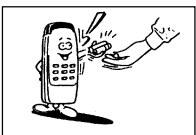

Verwijder de batterijen van de afstandsbediening indien u deze voor lange tijd niet zult gebruiken.

Opgelet! Als u de oude batterijen uit uw afstandsbediening haalt, gelieve dan de van toepassing zijnde wetgeving inzake de opruiming ervan in acht te nemen. Wij verzoeken u, de

batterijen op een daarvoor voorziene plaats achter te laten, opdat ze op een veilige manier en met respect voor de natuur kunnen worden opgeruimd.

Opmerking: Uw afstandsbediening bestuurt uw televisietoestel op een afstand van 7 meter en in een hoek van 30 graden.

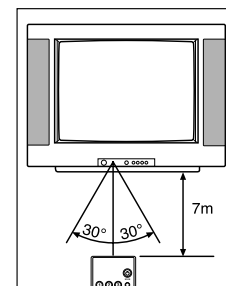

DE BATTERIJEN AANBRENGEN (2 AAA-batterijen van 1,5V)

- Open het deksel.

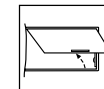

- Stop de batterijen in het vak, zoals aangegeven.

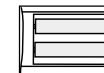

- Sluit het deksel.

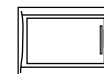

AANSLUITING VAN DE ANTENNE

AANSLUITING VAN DE BUITENANTENNE

Voor een betere ontvangst van beeld en kleur hebt u een buitenantenne nodig.

Stop de antenneplug van de coaxkabel (75 ohm, zie schema A-2) in de antenne-uitgang (zie schema A-1).

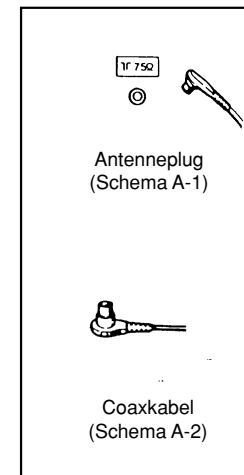
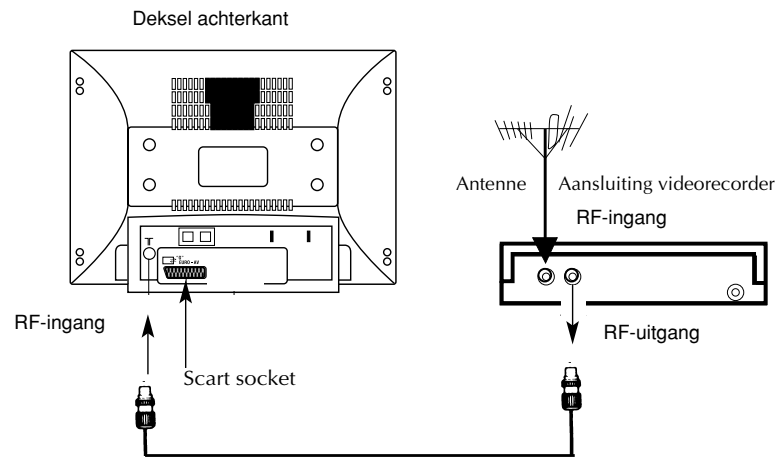

AANSLUITING VAN EEN VIDEORECORDER, EEN COMPUTER OF EEN DECODER

EUROSCART-INGANG

U kunt op uw televisie, via deze AV-ingang en door middel van de gepaste kabel, een videorecorder, een videoprojector, een spelconsole, een computer of een videocamera aansluiten.

Als in de programmamodus de "AV"-modus, is geselecteerd, staat het televisietoestel automatisch in de video-ingangsmodus.

DE VIDEORECORDER AANSLUITEN VIA DE RF-UITGANG

- Om de videorecorder op het televisietoestel aan te sluiten, verbindt u de RF-uitgang (RF OUT) van de videorecorder via een coaxkabel met de antenne-uitgang van de televisie; de kabel die van de antenne komt, stopt u in de RF-ingang (RF IN) van de videorecorder.
- Selecteer (in tv-modus) het programma nummer 0.
- Druk op de afspeeltoets (van de videorecorder).
- Zoek het RF-kanaal van de videorecorder door op de AUTO-toets (van de afstandsbediening) te drukken.
- Sla het gevonden RF-kanaal in het geheugen op als programma 0.

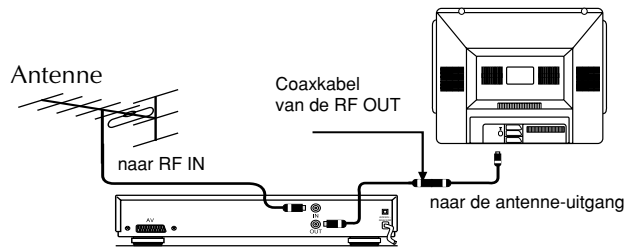

DE VIDEORECORDER AANSLUITEN VIA DE EUROSCART

- Uw televisietoestel is van een EUROSCART-ingang voorzien; verbind deze via een scart-kabel met de videorecorder.
 - Selecteer AV door op de AV-toets van de afstandsbediening te drukken.
 - Druk op de afspeeltoets.
- Het voordeel van deze aansluiting is dat u zo een betere beeld- en geluidskwaliteit krijgt.

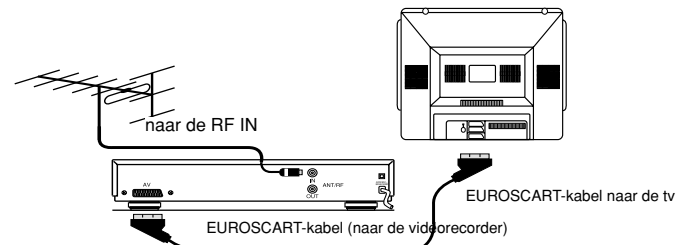

FUNCTIES VAN HET TELEVISIETOESTEL

1. AANZETTEN

a. De televisie onder spanning brengen

Druk op de aan/uit-schakelaar vooraan op uw televisietoestel. Uw televisie staat nu in de wachtstand (stand-by).

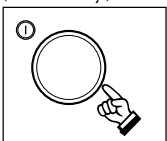

b. De wachtstand (Stand-by)

Als het televisietoestel in de wachtstand staat, kunt u het aanzetten door op om het even welke keuzetoets (0- 9) of op een van de toetsen P+/P- van de afstandsbediening te drukken, of door op een van de toetsen P+/P- van de televisie zelf te drukken.

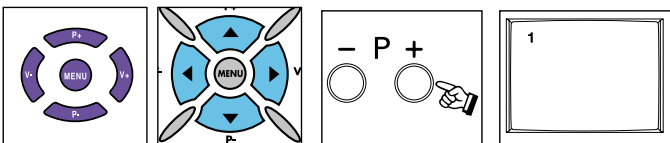

2. UITZETTEN

a. De televisie uitzetten

Als u uw televisietoestel wenst uit te zetten, drukt u op de aan/uit-schakelaar vooraan op het toestel zelf.

b. De wachtstand

Om uw televisietoestel voor korte tijd uit te zetten, drukt u op de wachtstandtoets op de afstandsbediening.

3. SELECTIE VAN HET PROGRAMMANUMMER

Om het nummer van het programma dat u wenst te bekijken, te selecteren, drukt u op de toetsen P+/P- van de afstandsbediening.

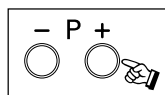

- Om een programmanummer tussen 0 en 9 te selecteren, drukt u op de cijfertoets in kwestie; houd deze toets ingedrukt tot de tijd die voor het indrukken van de tweede toets is gereserveerd, voorbij is.

- Om een programmanummer tussen 10 en 99 te selecteren, drukt u op de afstandsbediening achtereenvolgens op elk van de twee cijfertoetsen.

Voorbeeld: Wanneer u programma 14 wilt selecteren, drukt u eerst op "1". Er verschijnt een "1" in de linkerbovenhoek van het scherm. Als u deze toets ingedrukt houdt, wordt programma nr. 1 geselecteerd. Drukt u op toets 4 terwijl de "1" op het scherm staat (3 seconden), dan wordt programma 14 geselecteerd. Wordt toets 4 niet ingedrukt, dan wordt programma 1 geselecteerd.

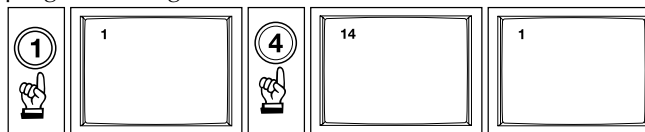

4. MUTE (GELUID UIT)

Om het geluid onmiddellijk uit te zetten, drukt u op de "MUTE"-toets van de afstandsbediening. Door nogmaals op deze toets te drukken wordt het oorspronkelijke geluidsniveau weer hersteld.

FUNCTIES VAN HET TELEVISIETOESTEL

5. DE TOETS 16:9

Met deze toets kunt u de afmetingen van het beeld wijzigen. Met één enkele toets kunt u de afmetingen 4:3, 16:9 of het gebruikersformaat instellen.

6. STATUS TOETS : (i) bij het indrukken van deze toets verschijnt er gedurende 3 seconden op het scherm informatie betreffende het geluidsvolume, of de uitzending in mono of stereo gebeurt, beeld en geluidinstellingen, zendernummer en naam, en de tijd (indien aanwezig).

P.S. Op mono toestellen wordt alleen het zendernummer weergegeven. Alle andere informatie is alleen beschikbaar bij stereo modellen.

7. PP (Gebruikers instelling toets) : toont de instellingen van beeld en geluid, zoals die het laatst via de menu's werden opgeslagen.

- Indien u de PP toets tweemaal na elkaar indrukt, worden de fabrieksinstellingen getoond onder de vorm van "cinema", "muziek" en "sport".

- **(Deze knoop functioneert niet bij sommige modellen)**

8. SWAP TOETS : met deze toets kunt u wisselen tussen de huidige en de vorige zender. Indien er minder dan twee zenders beschikbaar zijn, zal het zendernummer bij gebruik van deze toets niet veranderen.

9. S/M/D TOETS : bewaart de huidige geluid en beeldinstellingen bij mono modellen. Om te schakelen tussen stereo, mono en dual bij stereo televisies.

OPMERKING : deze toets selecteert geen stereo, mono of dual geluidswaardes als het toestel een mono model is.

10. AV. : druk deze toets op de afstandsbediening om de AV

modus te kiezen. Om terug in de TV modus te komen, druk op een zendernummer of op de TV toets. Iedere keer er op deze toets gedrukt wordt, wordt er geselecteerd tussen AV-1, AV-2 en het laatst bekeken zendernummer.

Zo lang er een menu op het scherm aanwezig is, kan de AV modus niet gekozen worden.

OPMERKING : sommige modellen beschikken niet over AV-2.

11. AUTOMATISCH UITSCHAKELEN

Als er geen televisiesignaal is, zal het toestel automatisch na vijf minuten uitschakelen.

OPMERKING : het automatisch uitschakelen werkt niet als het toestel zich in AV modus bevindt.

Funcies van kleurenknopen

Blauwe toets: De aanpassingsmenu van het beeld (bij sommige modellen, functioneert deze knoop voor Beeld vooraf ingestelde waarden, die "Gebruiker" zijn, "Rijken", "Multimedia", "Norm".

Gele toets: Correct menu voor stereomodellen (bij sommige modellen, functioneert deze knoop voor Geluid vooraf ingestelde waarden, die "Gebruiker" zijn, "Bioskoop", "Muziek", "Sport".

Groene toets: Kenmerkt Menu (functioneert niet bij sommige modellen)

Rode toets: De lijstmenu van het programma (functioneert niet bij sommige modellen)

INSTELLINGEN

De verrichting van automatische programmering voor uw apparaat werd hieronder uitgelegd. Er bestaat eveneens bredere verklaringen betreffende het regelen en de menu's in de volgende bladzijdes. In de menu's van TV, kunt u handelen, door de toetsen van P - (in onderkanten) en P te gebruiken + (in top) en de lagere menu's door van de toetsen van V, V gebruik te maken + en de alternatieven van menu ingaan, veranderingen doen.

1) Voert de vertakkingen van uw apparaat uit, zo dat men in de vorige bladzijdes aangeeft en uw apparaat in positie van demonstratie zet.

2) Door van MENU, PROGRAMMA en ZIJN voor de bestelling gebruik te maken, komt aan het menu van eigendom. In dit menu, controleert als het alternatief van Taal in "het DUTCH" is; als zij het niet is, zet in standpunt van "het DUTCH".

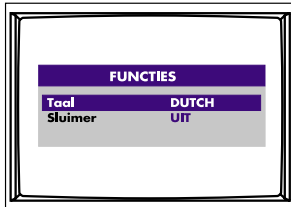

3) Door de toetsen van MENU, PROGRAMMA EN ZIJN voor de bestelling te gebruiken, bereikt in het menu van "INSTALLEREN".

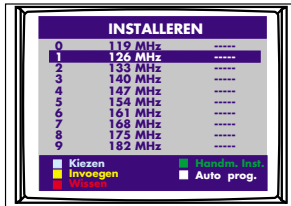

4) Druk op de "witte" toets om in het menu "zenderzoeken" te komen.

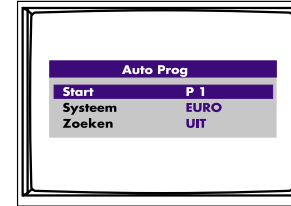

A) Kies P1 in de optie start.

B) Kies het gewenste systeem. Deze staat standaard op EUROPA.

C) Wijzig de zoekoptie van "uit" in "aan" met de V+ toets en start het zoeken.

5) Nadat alle zenders opgezocht zijn verschijnt het "installatiemenu" opnieuw op het scherm. Verlaat dit menu door op de TV toets te drukken. Alle zenders zijn nu opgeslagen in de volgorde van de frequenties.

Zie verder om de zenders een naam te geven, te annuleren en te verplaatsen.

FUNCTIES VAN HET TELEVISIETOESTEL (MENU'S)

MENU toets : brengt u naar het hoofdmenu. Gebruik de P+ of P- toetsen om de regels op het menu te selecteren. Gebruik de V+ of V- toetsen om de parameters op de gekozen regel in te stellen.

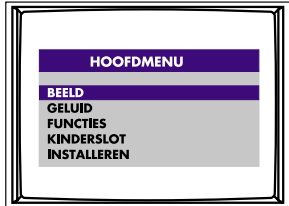

1. MENU VOOR DE BEELDINSTELLING

The picture settings menu is accessed by pressing the MENU button. In the picture settings menu, many values related to the picture can be changed. You can adjust the brightness, contrast, colour, sharpness according to your wish. You can choose any of them by **P+/P-** keys and increase or decrease by **V+/V-** keys.

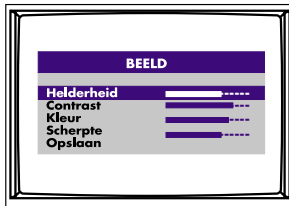

Nadat de instellingen gebeurd zijn gaat u naar de "Store" regel en drukt u op de V+ toets om deze te memoriseren. Als u op de MENU toets drukt, gaat u naar het volgende menu. Als u op de EXIT toets drukt verlaat u alle menu's.

2. MENU VOOR DE GELUIDSINSTELLING (Dit menu is niet op alle modellen beschikbaar).

Het correcte montagemenu wordt betreden door op één van beide sleutel van het MENU te duwen. Nadat de veranderingen worden gedaan, verplaats de selectiestaaf naar de selectie van het Geheugen en druk V + knoop om de nieuwe waarden in geheugen op te slaan. In dit menu, zijn de volgende keuzen offered(seebeeld). U kunt om het even welk van hen door P+/P kiezen - sleutels en de waarden verhogen of verminderen door V+/V - sleutels.

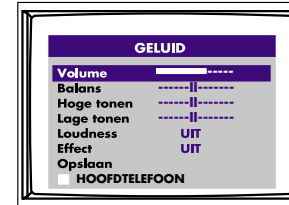

Volume : hiermee kan het uitgangsvolume van de televisie ingesteld worden.

* **Balans** : geeft de balans weer tussen het linker en het rechter kanaal. Als de balans zich in het midden bevindt, wordt de regel in het geel weergegeven.

* **Bass/treble** : hiermee kunt u het niveau van de hoge en de lage tonen instellen.

* **Geluid effect** : kan in of uitgeschakeld worden. Dit geeft een speciaal effect aan het geluid.

* **Loudness** : deze functie laat toe om de intensiteit van het geluid al dan niet te verhogen en kan in of uitgeschakeld worden.

Uit
Aan

FUNCTIES VAN HET TELEVISIETOESTEL (MENU'S)

Wanneer deze functie geopend wordt in stand-by, zal deze zich steeds in "uit" bevinden.

(*) Deze functies zijn niet beschikbaar bij mono modellen.

2.1 MENU HOOFDTELEFOON

Als de "witte toets" tijdens het menu voor de geluidsinstelling wordt ingedrukt, wordt het menu voor de hoofdtelefoon geactiveerd. De regeling van de hoofdtelefoon is mogelijk als de hoofdtelefoon optie geactiveerd is. In dit menu kunnen vroeger ingestelde waarden gewijzigd worden. Na het aanbrengen van de wijzigingen, ga naar de "Store" regel en druk op de V+ toets om de nieuwe instellingen te memoriseren.



Volume, balans, hoge en lage tonen kunnen ingesteld worden. Bij mono televisies wordt het geluid van de luidsprekers uitgeschakeld als een hoofdtelefoon gebruikt wordt. Bij stereo televisies wordt het geluid van de luidsprekers bij gebruik van een hoofdtelefoon niet uitgeschakeld en dient u de Mute toets te gebruiken om de luidsprekers uit te schakelen.

OPMERKING : sommige modellen hebben geen hoofdtelefoon aansluiting.

Als u op de MENU toets drukt gaat u terug naar het vorige menu; als u op de EXIT toets drukt, verlaat u alle menu's.

3. MENU EIGENSCHAPPEN

Het eigenschappenmenu wordt betreden door één van beide knoop van het MENU tot het "Menu van Eigenschappen te drukken" appears. Dit menu bestaat "Taal", de selecties van de Slaap "van de Tijdopnemer".

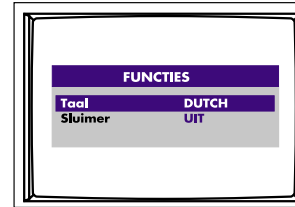

Taal : U kan naar deze regel gaan door gebruik te maken van de P+ of P- toetsen en de taal te kiezen met de V+ of V- toetsen.

Het menu wordt vervolgens weergegeven in de gekozen taal.

Sleep timer : kan naar deze regel gaan door gebruik te maken van de P+ of P- toetsen en met de V+/V- toetsen kan u kiezen tussen : uitgeschakeld, 15 min, 180 min. De laatste 60 seconden worden afgeteld en weergegeven op het scherm.

4. MENU KINDERSLOT (niet beschikbaar op alle modellen).

Deze instelling staat normaal in "uit". Het kinderslot kan via een paswoord ingeschakeld worden. Het standaard paswoord is 1,2,3,4 maar kan gewijzigd worden. Een geldig paswoord bestaat uit vier cijfers tussen 0000 en 9999. (Indien u uw paswoord bent vergeten, zie dan verder bij WAARSCHUWING). Elk cijfer dat u inbrengt verschijnt als "*" op het scherm. Indien het paswoord correct werd

FUNCTIES VAN HET TELEVISIETOESTEL (MENU'S)

ingevoerd verschijnt de “Kinderslot” selectie op het scherm. Indien u dan kiest voor de optie “ingeschakeld”, zal de televisie steeds naar het paswoord vragen wanneer het toestel ingeschakeld wordt. Deze zal alleen maar beginnen werken als het juiste paswoord ingevoerd wordt. Indien u een nieuw paswoord wil invoeren kunt u naar de selectie “Nieuw paswoord” gaan met de P+ toets en vervolgens de V+ toets in te drukken.

Het nieuwe paswoord moet bestaan uit vier cijfers tussen 0000 en 9999. Na het inbrengen van het nieuwe paswoord verschijnt de boodschap “herhalen” en het nieuwe paswoord moet nog eenmaal ingebracht worden. Als dit correct gebeurt wordt het nieuwe paswoord gememoriseerd.

Opmerking : als de paswoord functie ingeschakeld is kunnen de P+/P- en V+/V- toetsen op het frontpaneel niet gebruikt worden.

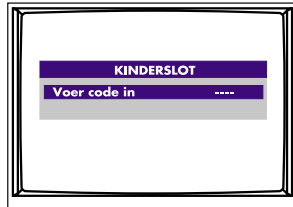

WAARSCHUWING

Indien u uw paswoord vergeten bent, moet u binnen de korst mogelijke tijd de cijfers 2,3,0,8,6 invoegen. Daarna wordt de paswoord functie uitgeschakeld en wordt het paswoord opnieuw 1,2,3,4.

5. INSTALLATIE MENU

Wanneer in dit menu, u kanalen kunt automatisch zoeken, sla of annuleer hen en met de Mens op. De optie van Prog (handboek dat programmeert) u kan wijsje manueel zoeken of zuiveren. U kunt om het even welke programmalijn benadrukken u gebruikend richtingsknopen van de verre controle wenst.

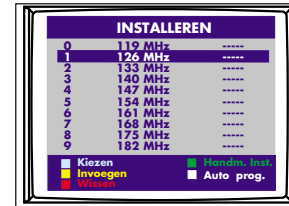

De volgende keuzen worden aangeboden in het menu van de Installatie: SELECTEREN, WIJZIGEN, VERWIJDEREN, VERPLAATSSEN, AUTOSTORE.

Deze mogelijkheden dienen om zenders te zoeken en ze in een tabel te sorteren. U kan zenders handmatig of automatisch zoeken, zenders annuleren en de zenderinstellingen wijzigen met de “groene toets”. U kan door de zenderlijst lopen met de P+/P- toetsen. Het scherm kan tegelijkertijd 10 zenders weergeven. U kan een zender kiezen en bekijken door op de “blauwe toets” te drukken. Gebruik de V+/V- toetsen om de lijst van de volgende 10 zenders weer te geven. Bijvoorbeeld : als u zender 29 gekozen had kunt u onmiddellijk naar zender 29 gaan door op de V+ toets te drukken of u kan onmiddellijk naar zender 19 gaan door op de V- toets te drukken. U kan naar het volgende menu gaan door op de MENU toets te drukken of alle menu's verlaten door op de toets EXIT te drukken.

FUNCTIES VAN HET TELEVISIETOESTEL (MENU'S)

Als het automatisch opzoeken van alle zenders voltooid is verschijnt de mededeling "klaar". Druk EXIT om het menu te verlaten.

5.1 AUTOMATISCHE ZENDERAFSTEMMING (Witte toets)

Indien u in het "Installatie menu" de witte toets indrukt, verschijnt het menu voor de automatische zenderafstemming. U kan vervolgens de volgende selecties uitvoeren : "Starten van", "Systeem" en "Zoeken".

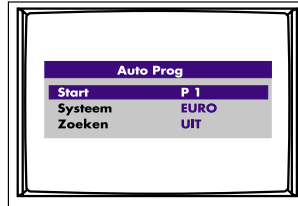

Starten van : deze selectie laat toe om de automatische zenderafstemming te beginnen vanaf eender welk voorkeuzenummer tussen 0 en 99.

Systeem : u kan het in uw land gebruikte Tv-systeem instellen. Dit is echter alleen mogelijk op Multi-TV modellen. Op andere modellen wordt deze selectie automatisch uitgevoerd.

Zoeken : u kan voorwaarts zoeken met de V+ toets en achterwaarts met de V- toets.

Nota : indien u een zender geannuleerd heeft en wil deze terug selecteren, kan dat door "Man. Prog" in het installatiemenu te gebruiken (groene toets).

5.2 ANNULEREN (rode toets)

Deze toets laat toe om ongewenste zenders uit de zenderlijst te verwijderen. Gebruik de P+/P- toetsen om de te verwijderen zender aan te duiden. Druk vervolgens op de "rode toets" en hou deze gedurende enkele seconden ingedrukt om de zender te verwijderen. De aangeduide zender verdwijnt en alle volgende zenders schuiven één plaats op.

5.3 MANUEEL PROGRAMMEREN (groene toets)

U kan in het "Installatie menu" het "tuning menu" bereiken door op de groene toets te drukken. Vervolgens kunt u kiezen uit de volgende selecties : "Zender nummer", "Naam", "Systeem", "Zoeken", "Fijnafstemming" en "Store".

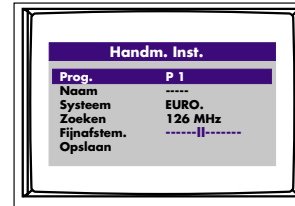

Zender : u kan het gewenste zendernummer (voorkeuzenummer) kiezen met de V+/V- toetsen en naar de "Store" regel gaan om de instelling vast te leggen.

Zendernaam : U kan aan de zenders een naam geven. Selecteer de "naam" regel en gebruik de V+ of (V-) toets om de naam van de zender in te brengen. De eerste letter knippert en deze kan gewijzigd worden met de P+/P- toetsen. Gebruik de V+ toets om naar de volgende letter te gaan. Als alle letters van de zendernaam zijn ingebracht, ga

FUNCTIES VAN HET TELEVISIETOESTEL (MENU'S)

naar de "store" regel en druk op de V+ toets om de naam te memoriseren.

Systeem : dit heeft dezelfde functie als de "systeem" selectie in het menu "automatische zenderafstemming". U kan het in uw land gebruikte Tv-systeem inbrengen (alleen als de TV een multi TV is).

Zoeken : U kan het zoekproces starten door op de V+ toets te drukken. Als een zender gevonden is, stop het zoekproces en wacht op uw beslissing. Als u een andere zender wil zoeken drukt u opnieuw op de V+ toets. U kan de zender memoriseren door naar de "Store" regel te gaan met de P+ toets en vervolgens op de V+ toets te drukken.

Fijnafstemming : hiermee kan u naar eigen wens een fijnafstemming op een zender doen. Gebruik daarvoor de V+/V- toetsen.

Store : met deze regel kunt u de gevonden zenders memoriseren. Ga naar deze regel met de P+ toets en leg de zender vast met de V+ toets. Druk EXIT om dit menu te verlaten.

5.4 SELECTEREN (blauwe toets)

Als u de blauwe toets indrukt wordt de geselecteerde zenderlijn geel en wordt het programma op de achtergrond zichtbaar. Indien u door de zenders loopt met de P+/P- toetsen kunt u op deze wijze de gewenste zender selecteren door opnieuw op de blauwe toets te drukken. U kan naar het volgende menu gaan door de MENU toets te drukken of alle menu's verlaten door op de toets EXIT te drukken.

5.5 VERPLAATSSEN (gele toets)

U kan aan de zenders een ander zendernummer geven. Ga naar de regel van de zender die u wil verplaatsen en druk op de gele toets. Duid vervolgens de regel aan waarnaar u de zender wil verplaatsen en druk opnieuw op de gele toets. De geselecteerde zender wordt nu op deze plaats gebracht en alle andere volgende zenders worden automatisch opgeschoven. Ga naar een volgend menu door op de MENU toets te drukken of verlaat alle menu's door op EXIT te drukken.

TELETEKST

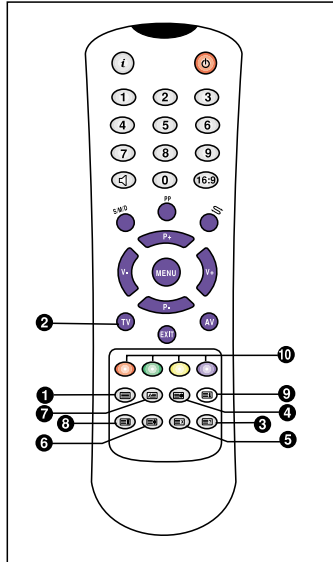

1. Teleteksttoets
2. TV-toets
3. Toets verborgen informatie
4. Toets klok
5. Toets annuleren
6. Toets afmetingen
7. Combinatietoets
8. Pauzetoets

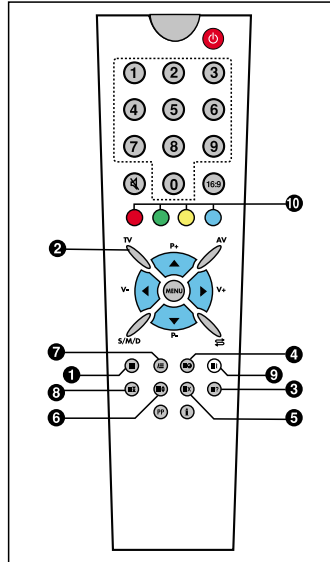

9. Toets inhoudsopgave
10. Kleurtoetsen

TELETEKSTMODUS

Als er teletekst voorhanden is op de zender waarnaar u kijkt, kunt u op teletekst overschakelen en er gebruik van maken aan de hand van de hieronder beschreven toetsen.

1. **Teletekst** : Met deze toets kunt u naar de teletekstmodus gaan.
2. **TV** : Als u in teletekstmodus bent, gaat u met deze toets terug naar de tv-modus.
3. **Verborgen informatie**: : Met deze toets krijgt u toegang tot de verborgen informatie, als u in teletekstmodus bent.
4. **Klok**: : Met deze toets kunt u de tijd in teletekst aflezen als u in tv-modus bent. Als u in teletekstmodus bent en er zijn subpagina's in deze teletekst, dan kunt u de subpagina's selecteren door op deze toets te drukken; op het scherm verschijnt dan de tekst: "- - - -".

5. **Annuleren**: : Als u in teletekstmodus bent en u drukt op deze toets, dan keert u terug naar de tv-modus. Teletekst blijft echter in werking en indien u een nieuw paginanummer ingeeft, dan zal de teletekst deze pagina zoeken. Als de gevraagde pagina is gevonden, verschijnt het nummer op het scherm. Aan de hand van de informatietoets kunt u de eerste lijn van deze pagina op het scherm doen verschijnen, terwijl u toch in tv-modus blijft.

TELETEKST

6. Afmetingen : Met deze toets kunt u de teletekst in twee verschillende afmetingen bekijken: ofwel de volledige tekst in normaal formaat, ofwel de helft van de tekst in dubbel formaat met op het scherm hetzij de bovenste, hetzij de onderste helft van de tekst.

7. Combinatie : In tv-modus biedt deze toets de mogelijkheid om een van de twee categorieën voor de menu's op het scherm te kiezen, hetzij "doorzichtig", hetzij "volledig". In teletekstmodus,- kunt u met deze toets het tv-programma bekijken en tegelijkertijd de informatie van de teletekst lezen, op hetzelfde scherm. Als u nogmaals op de combinatietoets drukt, keert u naar de teletekstmodus terug.

8. Pauze : Als een teletekstpagina subpagina's heeft, dan verschijnen deze pagina's onafgebroken de ene na de andere op het scherm. Indien u een subpagina op het scherm wilt laten staan, hoeft u alleen op de pauzetoets (hold) te drukken. Als de pagina met de pauzetoets (hold) weerhouden is, kunt u linksboven op de pagina het "hold"-teken zien. Als u nogmaals op deze toets drukt, verlaat u de pauzemode (hold).

9. Inhoudsopgave : Met deze toets komt u rechtstreeks op de pagina met de inhoudsopgave van de teletekst.

10. Rood/Groen/Geel/Blauw:

Deze toetsen werken alleen in "fast text" (snelle teletekst). Met deze kleurtoetsen kunt u sneller naar de informatie van de teletekst gaan.

VOORBEELD:

Druk op de **rode** toets voor de tv-gids.

Druk op de **groene** toets voor de sportinformatie.

Druk op de **gele** toets voor het nieuws.

Druk op de **blauwe** toets voor het weerbericht.



TV-GIDS

SPORT

NIEUWS

WEERBERICHT

(Bovenstaande informatie is louter als voorbeeld bedoeld. De rechtstreekse toegang via de kleurtoetsen kan van pagina tot pagina verschillen).

VOORALEER U MET DE HERSTELDIENST CONTACT OPNEEMT

VERKLEURING

Als u uw televisietoestel van plaats verandert of in een andere richting draait, of als uw televisie in de nabijheid staat van toestellen met een magnetisch veld (zoals de luidspreker van een muziekinstallatie), dan kunnen er gekleurde vlekken op het scherm verschijnen. In dat geval kunt u het best uw televisietoestel met de aan/uit-schakelaar op het toestel zelf uitzetten en na ongeveer 15 minuten weer aanzetten. Hierdoor wordt de demagnetisatiespoel die in het televisietoestel zit, geactiveerd en wordt het verkleuringsprobleem opgelost. Als er zich met het beeld of het geluid een probleem voordoet, bekijk dan eerst onderstaande "vastgestelde fouten" en probeer of de oplossing die wordt voorgesteld, resultaat oplevert. Indien u niet kunt bepalen wat precies het probleem is, doe dan een beroep op een erkende hersteldienst.



Geen beeld (het scherm blijft zwart) – geen geluid

- Steek de stekker van uw televisietoestel in een stopcontact dat zeker werkt.
- Druk op de aan/uit-schakelaar van het televisietoestel.
- Als de LED voor de wachtstand van het toestel brandt, druk dan op een van de cijfertoetsen op de afstandsbediening of op een van de programmatoetsen op het toestel zelf.

Geen beeld of zeer zwak beeld

- Controleer de antenne.
- Regel de intensiteit, het contrast en de kleur.
- Controleer de stekker van de videorecorder.

Normaal beeld – geen geluid

- Als het symbool [] op het scherm staat, druk dan nogmaals op de toets [] op de afstandsbediening.
- Zet de televisie luider door middel van de geluidsvolumetoetsen op uw televisietoestel of op de afstandsbediening.
- Controleer de aansluitingen met de videorecorder.

Een programma in kleur heeft geen kleur of de kleuren zijn niet normaal.

- Controleer de ingestelde waarden.
- Voer een fijninstelling uit tot u een beter beeld krijgt.

Er zit sneeuw in het beeld en de geluidskwaliteit is slecht.

- Voer een fijninstelling uit.
- Controleer de antenne.

Er zijn stippelijnen of hinderlijke stroken op het scherm.

- Kan een gevolg zijn van storend lawaai (auto's, neonlampen, drogers, enz.). Richt de antenne zo dat u een optimaal resultaat krijgt.

U hebt een dubbel beeld of het geluid galmt na.

- Kan afkomstig zijn van de akoestiek van gebouwen en bergen die zich in uw buurt bevinden. Kan worden opgelost door de antenne te verplaatsen.

Gekleurde vlekken in de hoeken van het scherm

- Zet het televisietoestel op grotere afstand van magnetische bronnen.

TECHNISCHE KENMERKEN

Beeldformaat	28" 4:3
Standaard diagonaal (cm)	70
Effectieve diagonaal (cm)	66
Opgenomen vermogen (watt)	135
Netspanning	230 V (AC) 50 Hz
TV systeem	PAL BG
Ontvangstbereiken	VHF I: kanalen 2 - 4 VHF III: kanalen 5 – 12 UHF: kanalen 21 – 69 S kanalen: S1 – S41
Antenne-ingang	75 ohm standaard
Programmaposities	100 + 2AV
Audio uitgangsvermogen (watt) rms	2 x 8 W

Belangrijk

Geachte koopster/koper,
De batterijen welke in dit product worden gebruikt bevatten stoffen die schadelijk zijn voor het milieu.

Gooi daarom nooit batterijen bij het gewone huisvuil.

Laat bij voorkeur de batterijen door uw vakhandelaar vervangen of lever de batterijen in bij de chemocar of het chemo-inleverpunt in uw gemeente indien u de batterijen zelf verwisselt.

