

SALORA

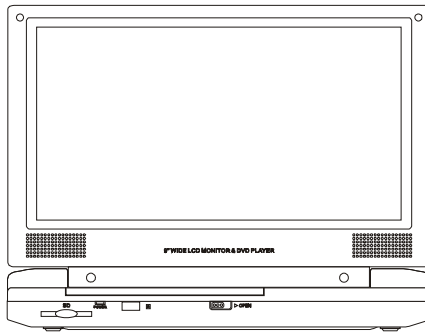

DVP-9010

PORTABLE 9" LCD MONITOR AND DVD PLAYER

Notice:

1. This Product incorporates copyright protection technology that is protected by method claims of certain U.S. Patents and other intellectual property rights owned by Macrovision Corporation and other rights owners. Use of this copyright protection technology must be authorized by Macrovision Corporation, and is intended for home and other limited viewing uses only unless otherwise authorized by Macrovision Corporation. Reverse engineering or disassembly is prohibited.

2. Apparatus Claims of U.S. Patent Nos. 4,631,603; 4,577,216; 4,819,098 and 4,907,093 licensed for limited viewing uses only.

Content

A. Introduction	1
B. Cautions and Warnings	1
C. Contents	3
D. Powering and installation	3
E. Controls, Indicators, and Connectors	5
F. Loading and Playing a Disc	6
G. Basic Operation.....	7
H. Menu	8
I. Display.....	8
J. Playing Audio CDS.....	12
K. Playing MP3 Discs	12
L. Playing MPEG 4 Discs	14
M. Connecting to a TV or another monitor.....	15
N. Setup	17
O. Specifications	20
P. Rechargeable Battery Installation and Use	20
Q. Troubleshooting	23

A. Introduction

Thank you for choosing the portable DVD player. The main features include a 9" Wide Screen (16:9 Aspect Ratio) Liquid Crystal Display (LCD) monitor and a DVD player. The unit applies the latest state of the art electronics and is designed for use in hotels, offices or your home. The unit is constructed to provide years of reliable, trouble-free service, and is compact so that you can take it with you anywhere and is designed for quick and easy installation. Please read the entire instruction manual supplied with this product prior to using. The documentation will assist you in installing the system properly to obtain the best equipment performance. Please save this manual for later use.

B. Cautions and Warnings

1. Placement

To prevent fire or electric shock, do not expose this appliance to rain or moisture. Do not place the set on an unstable cart, stand, tripod, bracket or table to prevent it from falling. Keep the unit away from strong magnets, heat sources, direct sunlight, excessive dust. If the unit is brought directly from a cold to a warm location, moisture may condense inside the unit. When you move it from a cold to a warm location, wait for about one hour before operating the unit, or remove the disc and leave the unit turned on until the moisture evaporates.

2. Installation

Ensure that the 9" portable DVD player is installed in accordance with the instructions and illustrations provided in this manual.

3. Caution

Do not push objects of any kind into the unit through openings; do not spill or spray liquid of any kind on or in the system (this may result in a fire or electric shock). Do not place anything heavy on the unit. To ensure proper ventilation and proper

operation, never cover or block the slots and openings with a cloth or other material. Keep the unit away from an open flame such as fire, candle etc. It is hazardous to replace the battery incorrectly. Replace the battery only with the same or equivalent type, in order to protect the environment, please dispose the battery properly. Do not use the unit in temperatures higher than 95 degrees Fahrenheit or 35 degrees Celsius.

4. Disassemble

Do not attempt to disassemble the cabinet. There is a risk of electric shock and/or exposure to Laser Radiation. Contact qualified service personnel if your system needs repair.

5. Cleaning Unit

When cleaning, make sure the system is unplugged from the power source. Do not use liquid cleaners or aerosol cleaners. Use a cloth lightly dampened with water for cleaning the exterior of the system only.

6. Disc

Do not use irregularly shaped discs such as heart or star-shaped discs as they may cause the unit to malfunction. Do not stick paper, tape or glue on the disc. Do not expose the disc to direct sunlight or heat sources. Do not touch the surface of disc. Handle the disc by its edge. Clean the disc by wiping the disc from the center out with a cleaning cloth. Remove the disc from the unit and store it in its case after playing. Some playback operations of discs may be intentionally fixed by software producers. Since this unit plays discs according to the disc contents the software producers designed, some playback features may not be available. Also refer to the instructions supplied with the discs.

7.Regional Coding

Both the DVD player and disc are coded by region. These regional codes must match in order for the disc to play. If the codes don't match, the disc won't play. This unit's code is region 2. DVD is with other regional codes cannot be played in this unit

C. Contents

1. 1 x 9" LCD Monitor & DVD Player Combo
2. 1 x Remote Control with battery (CR2025)
3. 1 x Audio/Video Cable
4. 1 x AC to DC Adapter
5. 1 x Cigarette Lighter Adapter
6. 1 x Instruction Manual
7. 1 x Rechargeable Battery
8. 1 x Carry Bag

D. Powering and installation

1. Powering the system indoors (Refer to Figure 1)

Plug one end of the AC to DC adapter into the DC input jack on the left side of the main unit, then plug the other end into the 110~240V AC power receptacle.

2. Powering the system in a car

Plug one end of the cigarette lighter adapter into the DC input jack on the unit, then plug the other end into the cigarette lighter socket.

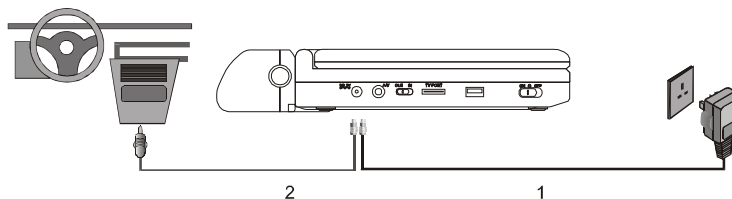
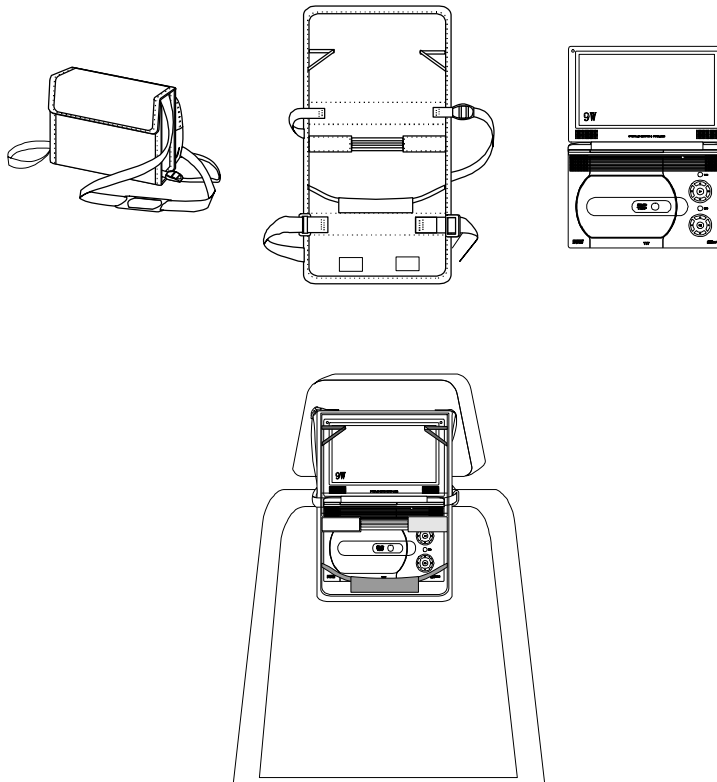

Figure 1

Note: Unplug the apparatus when not using for a long time or intent to disconnect from the Mains power.

3. Installation In Vehicle

- 1) Take out carry bag and unit. Open them for installation.
- 2) Place unit into the bag across the waist flex and make sure four corners of unit are tightened by narrow flexes.
- 3) Place the bag with unit into back of car seat and fasten it into the headrest with length adjustable waist strap.
- 4) Handle the carrying wide strap on the top portion of bag not to turn back screen.



E. Controls, Indicators, and Connectors

1. Unit View (Refer to Figure 2)

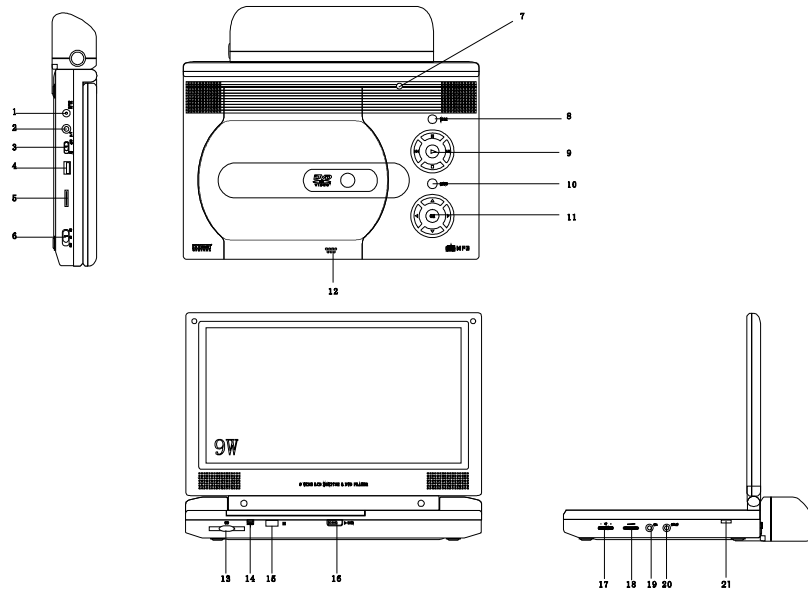

Figure 2

- | | |
|----------------------------------|----------------------------------|
| 1) DC 9V Input Jack | 11) Up/Down/Left/Right/OK Button |
| 2) AV Jack | 12) Close place |
| 3) AV In/Out SW | 13) SD Slot |
| 4) USB Port | 14) Power LED |
| 5) E-Port | 15) Remote Control Sensor |
| 6) Power on/off SW | 16) Open Switch |
| 7) LCD Panel shut off | 17) Brightness Up/Down Control |
| 8) Wide Button | 18) Volume Up/Down Control |
| 9) Previous/Next/Pause/Stop/Play | 19) Headphone Jack 1 |
| 10) Menu Button | 20) Headphone Jack 2 |
| | 21) Charge LED |

G. Basic Operation

POWER	Turn the unit on/off
OPEN	Remove/load the disc
PLAY /PAUSE	Start Play/Execute item or setting Still Picture
STOP	(1 time) Stop at the present playing point / (2 times) Stop playing
NEXT	Go to the next chapter, track or scene during play back
PREVIOUS	Go back to the previous chapter, track or scene during play back
FORWARD	Scan forward at 2, 4, 8,16 or 32 times speed
REVERSE	Scan backward at 2, 4, 8, 16 or 32 times speed
LEFT/RIGHT/UP/DOWN	Used for Menu Navigation
ENTER	Execute item or confirm setting
NUMBERS	Select item or setting
MENU	Display the main menu of the disc
REPEAT A-B	Repeat playing title, chapter, or track Repeat a specific portion from point A to point B of the disc
DISPLAY	Display information (title, chapter, track, time, etc.).
SUBTITLE	Select the subtitle language and turn it on/off
AUDIO	Select the audio language
ZOOM	Enlarge an image to 2, 3, or 4 times the original size. 1/2 1/3 1/4
SETUP	Display the setup menu to select and set items, and exit the setup menu.

H. Menu

A DVD is divided into sections called titles and chapters. When you play a DVD, a root menu of the disc will appear on the screen of your TV or Monitor. The contents of the menu vary from disc to disc. Press MENU during playback to display the menu. Some DVDs only allow you to select disc playback options using the DVD root menu.

I. Display

1. PLAYING TIME AND REMAINING TIME

- a. During playback press the 'DISPLAY' button to display the current Title Number (1), the total Number of Titles (2), the current Chapter Number (3), the total Number of Chapters (4), and the Playing elapsed Time for the title (5). The heading will disappear automatically after 3 seconds if DISPLAY button is not pressed.

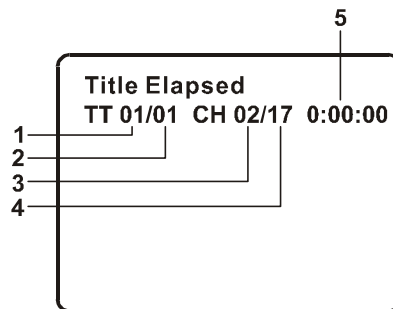

Title, Chapter Number, and Time Screen Display

- b. Press 'DISPLAY' constantly to choose the options below in sequence.

Title Elapsed: The elapsed time of the title

Title Remain: The remaining time of the title

Chapter Elapsed: The elapsed time of the chapter

Chapter Remain: The remaining time of the chapter

Display Off: The DVD's time Information will not be displayed.

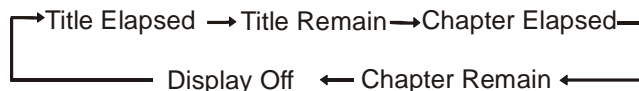

2. SUBTITLE

During disc playback press 'SUBTITLE' to select the subtitle language you desire*, with the current Subtitle Language Number (1) and the total Number of Subtitle Languages (2) displayed. If there are multiple languages press 'SUBTITLE' again to select another subtitle language. To turn subtitles OFF, press the 'SUBTITLE' button until 'Subtitle Off' is displayed. The Subtitle display will disappear automatically if the 'SUBTITLE' button is not pressed again within 3 seconds.

* Some DVDs only allow access to this function through the DVD menu

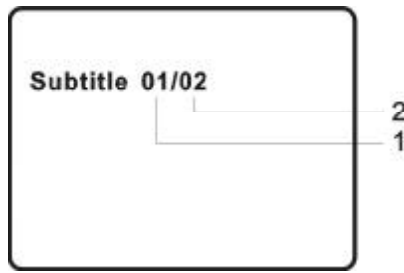

Subtitle

3. AUDIO

During playback press 'AUDIO' to select the audio language you desire*, with the current Audio Channel Number (1) and the total number of Audio Channels (2) displayed. Press AUDIO again to select another audio language. The audio display will disappear automatically if the 'AUDIO' button is not pressed within for 3 seconds.

* Some DVDs only allow access to this function through the DVD menu.

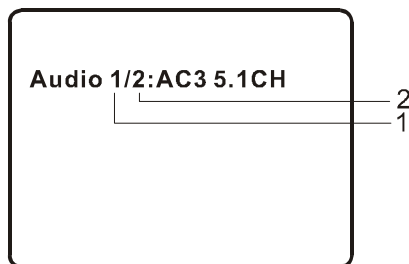

Audio Language

4. ZOOM

During playback press 'ZOOM' multiple times to enlarge the picture by 2X, 3X or 4X or reduce the picture by 1/2, 1/3, 1/4.



Zoom

5. A-B REPEAT

- a. During playback press a first time 'A-B' to set the Starting Point A.
- b. Press 'A-B' a second time to set the Ending Point B and the player will repeatedly play the part between Point A and Point B.
- c. Press A-B a third time to cancel A-B repeat and resume normal playback.

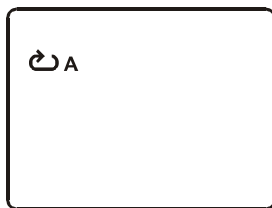

A-B Repeat Starting Point



A-B Repeat Ending Point



A-B Repeat Cancelled

7. REPEAT

- a. During playback press 'REPEAT' constantly to see the repeat mode as right.

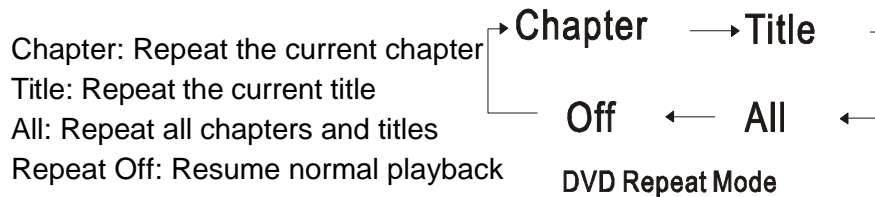

The 'Chapter' repeat display shows below for example:

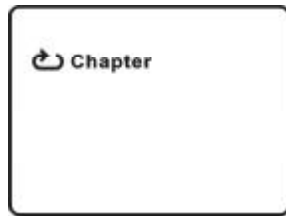

Chapter Repeat

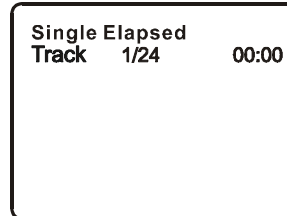

Single Elapsed When Playing Audio CDs

J. Playing Audio CDs

When playing an audio CD press the DISPLAY button constantly on the remote to view time information. The options below appear on screen display in sequence to show you what information is available using this function.

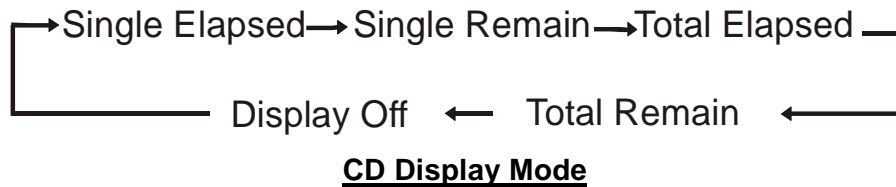

Single Elapsed: The current track playing and playing time of that track will display on the screen.

Single Remain: The current track playing and the amount of time left.

- Total Elapsed: The current track playing and the total time that the CD has been playing.
- Total Remain: The current track playing and the amount of time remaining on the CD.
- Display Off: The CD time Information will not be displayed.

Take 'Single Elapsed' display as an example shown above:

USING THE 1/ALL REPEAT FEATURE

The default mode for the Repeat feature is OFF. Pressing REPEAT consecutively changes the repeat options:

- *Track*- repeats the track that is playing.
- *All*- repeats the disc that is playing.
- *Repeat Off*

As you toggle through the options, the repeat option changes. The selected repeat option loops repeatedly until you turn it off.

K. Playing MP3 Discs

MP3 is a format for storing digital audio. An audio CD-quality song is compressed into the MP3 format with very little loss of audio quality while taking up much less disc space. CD-R /RW discs that have been encoded in MP3 format are compatible with this system.

When an MP3 disc is inserted into the unit, the menu screen appears automatically. You can use the menu screen to select your desired folders and songs or the system plays the songs in the order they were burned onto the disc.

1. Press the ▲ or ▼ button to choose a folder from the folder list on the left side of the screen.
2. Press ENTER to select the highlighted folder. The songs available under the folder will be listed.
3. Use ▲ or ▼ button to choose a song from the list. Press ENTER to select and begin playback of the highlighted song.

4. Use the ►► (NEXT) button to move to the next song. Press the ◀◀ (PREVIOUS) button to move to the beginning of the previous song.

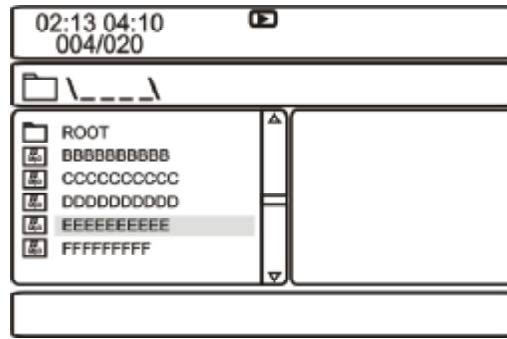

USING THE REPEAT FEATURE

The default mode for the Repeat feature is OFF. Pressing REPEAT consecutively changes the repeat options:

- Repeat One (repeat playback of a song)
- Repeat Folder (repeat playback of a specific folder)
- Repeat Off (normal playback)

As you toggle through the options, the repeat mode changes. The selected repeat mode loops repeatedly until you turn it off.

NOTICE

- “” icon in front of a file name indicates that this is a folder, not an MP3 file.
- “MP3” icon in front of a file name indicates that this is a MP3 file.

Note:

Due to the company’s policy of constant improvement and technical refinement, the company reserves the right to change or alter software.

L. Playing MPEG4 Discs

MPEG4 is the brand name of the world's most popular video compression technology. It's a piece of software that compresses video from virtually any source down to a size that is transportable over the Internet without reducing the original video's visual quality.

DVD, CD-R /RW discs that have been encoded in MPEG4 format are compatible with this system.

Note: Only the files whose suffix is 'avi' can be displayed.

The operation of a MPEG4 Disc is the same as the MP3 discs. Using UP, DOWN, LEFT, RIGHT to move the cursor and press ENTER to confirm.

* Press MENU to return to the available menu.

M. Connecting to other Electronical Equipment

1. Connecting to a TV or another monitor (Refer to Figure 4)

- Position the AV In/Out Switch to “Out” Position.
- Connect one end of the audio/video cable’s black (1/8” plug) plug into the unit’s DVD AV jack, and connect the other end to the AUDIO INPUT jacks on your TV or Monitor through AV adapter cable(white = left channel, red = right channel, yellow=video).

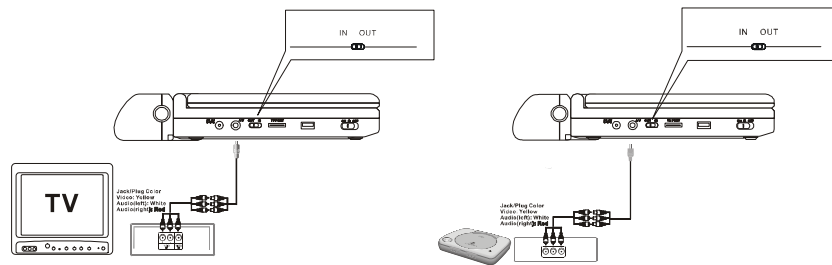

Figure 4

2. Connecting to a Game or Camcorder (Refer to Figure 4)

- Position the AV In/Out Switch to “In” Position.
- Connect one end of the audio/video cable’s black (1/8” plug) plug into the unit’s DVD AV jack, and connect the other end to the AUDIO Output jacks on your Camcorder or other DVD through the AV adapter cable(white = left channel, red = right channel, yellow=video).

Note: Please don’t connect other AV signal source with the AV jack when the unit is in “Out” Mode.

3. Headphone

Optional wired headphone may be used with the unit. Simply plug in the headset to either Headphone 1 jack or Headphone 2 jack on the right side of the DVD.(Refer to Figure 5)

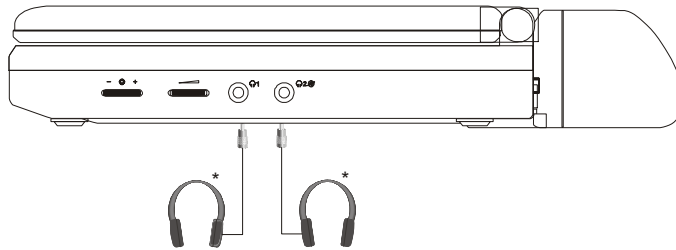

Figure 5

Plugging into Headphone jack 1 disables the internal speakers.

4. SD Card and U disc

- 1)Put SD Card into the SD Slot and press DVD/USB/SD to 'SD' and enjoy picture and MP3 etc.
- 2)Put U disc into the USB jack and press DVD/USB/SD to 'USB' and enjoy picture and MP3 etc.

Design and Specifications are subject to change for product improvement without notice

N. Setup

1. General Setup Page

1) With no disc inside the player, press 'SETUP' to display the Main screen of the Setup Menu on the screen and "General Setup Page" appears. At the same time, " " is highlighted. Press 'SETUP' again to exit the Setup Menu.

2) Press the ENTER button, "TV Display" is highlighted.

3) Press the ▲ or ▼ button to select the other menus in general setup page.

4) Press ►► to enter the sub menu.

5) Press the ▲ or ▼ button to select the sub menu and press the ENTER to confirm your selection.

6) Repeat steps 3-5 for other menus.

Note: Press ◀◀ to return the previous menu.

a) TV Display

* Normal/PS: When the player outputs signal to a normal TV, a normal picture is shown on the full screen.

* Normal/LB: When the player outputs signal to a normal TV, a normal picture is shown on the screen with a black strip at both the top and bottom of the screen.

* Wide: When the player outputs signal to a wide screen TV, a wide picture is shown on the full screen.

b).Angle Mark

* On: The screen will show the angle mark icon. (*If an angle option is available).

* Off: The screen will not display the Angle Mark

NOTE: Not all discs contain above features. The above features are disc dependent.

c) OSD language

You can choose the different language as the OSD language.

d) Screen Saver

*On: Enables screen saver

***NOTE:** The DVD player will enter the Screen Saver mode after approximately five minutes if the same image remains on the screen.

*Off: Disables screen saver (off)

e) Last Memory

*On: The unit will return to the last position on the disc.

*Off: The unit will not return to the last position on the disc.

Note: The Last position memory function only effect when OPEN operation and AV In/Out switching.

2.Video Quality Setup

1)In Setup menu, Press the ◀◀ or ▶▶ button to select “Video Quality Setup” and 🎞️ is highlighted. Press ENTER to enter the video quality setup page.

2)Press the ENTER button, “Brightness” is highlighted.

3)Press the ▲ or ▼ button to select the other menus in video quality setup page.

4) Press ▶▶ to enter the sub menu.

5) Press the ◀◀ or ▶▶ button to adjust the quantity and press the ENTER to confirm your selection.

6) Repeat steps 3-5 for other menus.

Note: Press ◀◀ to return the previous menu.

a) **Brightness**

b) **Contrast**

c) **Hue**

d) **Saturation**

3. Password

In Setup menu, Press the ◀◀ or ▶▶ button to select “Password Setup Page” and 🔒 is highlighted. Press ENTER to enter the password page. Press ENTER twice to enter the Password Change Page. Input the Old Password or the Default Password, the New Password, and Confirmed the New Password. Press ENTER to confirm the change.

Note: The default password is 3308.

4. Preference Page

1) In Setup menu, Press the ◀◀ or ▶▶ button to select “Preference Page” and 🗃️ is highlighted. Press ENTER to enter the preference page.

2) Press the ENTER button, “Audio” is highlighted.

3) Press the ▲ or ▼ button to select the other menus in preference page.

- 4) Press ►► to enter the sub menu.
 - 5) Press the ▲ or ▼ button to select the sub menu and press the ENTER to confirm your selection.
 - 6) Repeat steps 3-5 for other menus.
- Note: Press ◀◀ to return the previous menu.

a) Audio

b) Subtitle

c) Disc Menu

Note: Language and subtitle selection is only available for discs that are recorded in the above listed languages. If the selected language is not available, the player will play and display on the screen the original recorded language contained in the disc.

d) Parental

Select 'Parental' using the ▲ and ▼ button, then press RIGHT to enter the submenu.

Select the parental level you desire using ▲ and ▼ the button for discs with lock-out function or multiple rating levels. These are listed from the lowest level (1 Kid Safe) to the highest level (8 Adult). Press ENTER and input 4 digit password, then press ENTER again to confirm the parental level setting.

NOTE: The level of 8 Adult is the factory default.

e) Default

Select 'Default' using the ▲ and ▼ button, then press ►► to enter the submenu. Press ENTER to make the setting return to the factoryset mode.

NOTE: The parental setting is not affected by the default reset function.

NOTE: The Default Password is **3308**. This password is always effective even after you have selected your own password and changed it. To avoid the possibility of others using the default password to set the parental level and change the password, you can record this default password in another area and delete it from this manual. Some discs can be limited depending on the age of users while some discs cannot.

O. Specifications

Compatible DISC: DVD/CD/MP3/MPEG4
Signal system: PAL
Panel size: 9 inch
Frequency response: 20 Hz to 20 kHz
Video output: 1 Vp-p/75 Ohm, unbalanced
Audio output: 1.4V_{rms}/10kOhm
Audio S/N: Better than 60 dB
Dynamic range : Better than 85 dB
Laser: Semiconductor Laser, Wave Length: 650 nm/795 nm
Power source: DC 9V
Power consumption: 12 W
Operating temperature: 5~35°C
Weight : 0.884 kg
Dimensions (W x D x H): 9.37 X 6.22X1.34inches
238 x 158 x 36mm
Battery Type: Li- polymer

P.Rechargeable Battery Installation and Use

The player utilizes a set of long-life Li- polymer batteries for a portable power supply. Li- polymer batteries feature high storage capacity and low level of degradation. This means the Li- polymer batteries do not have “Memory Effect” and thus can be recharged safely regardless of whether the battery is fully or only partially discharged. Please fully charge the battery prior to first use.

NOTE: When the DVD player is used with the battery as a power source, ensure that the battery has been charged for at least eight hours prior to connecting it to the DVD player.

If you plan not to use the battery for an extended period of time (one week or longer), we recommend that you first fully charge the battery and store it away properly. For longer periods of storage, please re-charge the battery at least once every two months to maintain the

battery in optimum condition. Under no circumstances short the battery terminals, store the battery in a metal container, or leave the battery in a humid or damp environment. Ideally, store the battery in an airtight container with desiccant or other dehumidifying agent. Each full recharge takes approximately five-hours and one full charge can provide power to the player for at least 2 hours.

During recharge, the red indicator will stay on. Once fully recharged, the indicated LED on the right side of the unit will turn off. At this point you may remove the wall plug and stop charging.

Precautions related to Battery Recharge:

1. Once the battery is fully discharged, immediately recharge (regardless of whether you plan to use battery or not) in order to maximize battery life.
2. Recharge efficiency will degrade when environmental temperatures drop below 50°F (10°C) or exceed 95°F (35°C).
3. Please remove battery from the player and store it properly if the player is not to be used for long time. During this period, please recharge the battery at least once two months to avoid irreparable damage to the battery.

Using your Rechargeable Batteries

1. Please make sure you always use **only** the AC adapter included with the player to recharge your batteries, while the Cigarette Adapter can't be used to recharge the batteries.
2. To charge the battery, please connect the power jack directly into the DVD player and leave the POWER switch in the OFF position.

Installing the Battery Pack:

1. First, make sure the player is in “Power Off” mode and that the AC power supply has been disconnected.
2. Flip down the monitor.
3. Push the battery towards the rear flank of the player until it locks into position. The lock position is indicated by a click. The unit will fit snugly to the player.



Figure 6. Installing the DVD Player Battery

Removing the Battery Pack:

1. First, make sure the player is in “Power Off” mode.
2. Press the release button on the side of battery.
3. Pull the battery out of the rear flank.

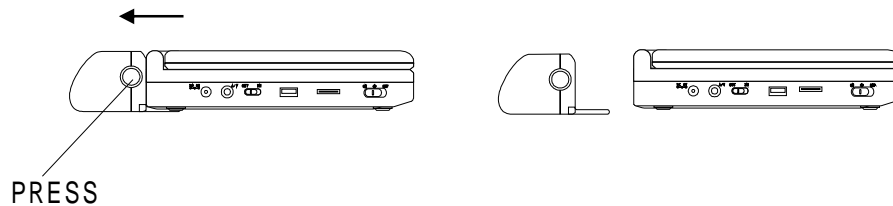



Figure 7. Removing the DVD Player Battery

Q. Troubleshooting

PROBLEM	SOLUTION
No sound or distorted sound	<ul style="list-style-type: none"> • Make sure your DVD is connected properly. Make sure all cables are securely inserted into the appropriate jacks.
Can't advance through a movie	<ul style="list-style-type: none"> • You can't advance through the opening credits and warning information that appears at the beginning of movies because the disc is programmed to prohibit that action.
The icon () appears on screen	<p>The feature or action cannot be completed at this time because:</p> <ol style="list-style-type: none"> 1. The disc's software restricts it. 2. The disc's software doesn't support the feature (e.g., angles) 3. The feature is not available at the moment. 4. You've requested a title or chapter number that is out of range.
Picture is distorted	<ul style="list-style-type: none"> • The disc might be damaged. Try another disc. • It is normal for some distortion to appear during forward or reverse scan.
No forward or reverse scan	<ul style="list-style-type: none"> • Some discs have sections that prohibit rapid scanning or title and chapter skip. • If you try to skip through the warning information and credits at the beginning of a movie, you won't be able to. This part of the movie is often programmed to prohibit skipping through it.

Troubleshooting (Cont)

PROBLEM	SOLUTION
IR sensor inoperative	<ul style="list-style-type: none"> • Verify that the batteries in the remote are fresh. • Verify that the remote sensor eye is not obstructed. • Verify that the infrared transmitter is affixed over the sensor eye of the component to be controlled.
Disc won't play	<ul style="list-style-type: none"> • Insert a disc with the label side facing up. • Check the type of disc you put into disc tray. This DVD only plays digital video discs, audio CDs and MP3s.
Play starts, but then stops immediately	<ul style="list-style-type: none"> • Both the unit and the disc are coded by region. If the regional codes don't match, the disc can't be played. This DVD is Region Number 2. • The disc is dirty. Clean it. • Condensation has formed. Allow player to dry out.



This symbol on the product or in the instructions means that your electrical and electronic equipment should be disposed at the end of its life separately from your household waste. There are separate collection systems for recycling in the EU. For more information, please contact the local authority or your retailer where you purchased the product.

SALORA

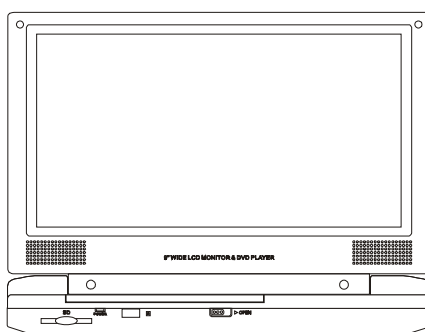

DVP-9010

MONITEUR LCD 19" PORTABLE AVEC LECTEUR DVD

Ce produit contient une technologie de protection des droits d'auteurs, protégé par certains brevets U.S. et par autres droits de propriété intellectuels, en possession de Macrovision Corporation et d'autres propriétaires. L'utilisation de cette technologie doit être approuvée par Macrovision Corporation et est uniquement prévue pour une utilisation domestique, sauf si approuvée par Macrovision Corporation.

Sommaire

A. Introduction.....	1
B. Avertissements.....	1
C. Contenu de l'emballage.....	3
D. Alimentation et installation.....	3
E. Boutons de contrôle, indicateurs et connexions.....	5
F. Chargement et lecture d'un disque.....	6
G. Fonctions de base.....	7
H. Menu.....	8
I. Display.....	8
J. Lecture disques audio.....	11
K. Lecture disques MP3.....	12
L. Lecture disques MPEG4.....	14
M. Connexion au téléviseur ou moniteur.....	15
N. Réglages.....	17
O. Spécifications.....	20
P. Installation et utilisation de l'accu rechargeable.....	20
Q. En cas de problèmes.....	23

A. Introduction

Merci d' avoir choisi ce lecteur DVD portable. L'appareil contient un écran large LCD (format 16 :9) de 9 pouces et un lecteur DVD. Basé sur la toute dernière évolution de la technologie électronique, il a été conçu pour utilisation à l'hôtel, au bureau et à la maison. Il a été fabriqué pour garantir pendant des années un plaisir d'utilisation sans problèmes. Il est compact afin de pouvoir l'utiliser à n'importe quel endroit et il a été développé pour une installation rapide et facile. Lisez attentivement le manuel d'utilisation avant d'utiliser l'appareil. Ce document vous assiste pour bien installer l'appareil pour en tirer le maximum des performances. Gardez le manuel pour consultation ultérieure.

B. Avertissements

1. Emplacement

Afin d'éviter incendie ou des chocs électriques, ne pas exposer l'appareil à la pluie ou à l'humidité. Ne placez pas l'appareil sur une base instable pour éviter qu'il tombe. Ne l'utilisez pas à côté d'aimants forts, d'une source de chaleur, dans la lumière du soleil ou dans des environnements poussiéreux. Quand vous déplacez l'appareil d'un endroit froid dans un endroit chaud, la condensation peut se former. Quand vous transportez l'appareil d'un endroit froid dans un endroit chaud, attendez une heure avant de l'utiliser, enlevez le disque et laissez l'appareil en fonction pour que la condensation puisse s'évaporer.

2. Installation

Faites attention que le lecteur portable est installé en suivant les instructions et illustration de ce manuel d'utilisation.

3. Attention

Ne mettez pas des objets dans les ouvertures du boîtier et ne versez pas de l'eau ou d'autres liquides sur ou dans l'appareil ce qui peut causer des incendies ou des chocs électriques. Ne placez pas d'objets lourds sur l'appareil. Pour garantir une ventilation et une opération optimales, ne jamais couvrir les couvercles du boîtier. Ne mettez pas l'appareil à côté d'une flamme ouverte (p.e. bougie). Quand vous remplacez l'accu, faites attention qu'il est identique au modèle original. N'utilisez pas l'appareil dans des températures plus hautes que 35°C.

4. Démontage

N'essayez pas de démonter le boîtier. Vous risquez des chocs électriques et l'exposition à des rayons laser. Consultez un spécialiste quand l'appareil doit être réparé.

5. Nettoyage

Retirez la prise courant secteur avant de nettoyer l'appareil. N'utilisez pas des liquides ou des aérosols. Utilisez un chiffon doux légèrement humide pour nettoyer le boîtier.

6. Disques

N'utilisez pas des disques avec un format spécial (cœur, étoile, etc), ils peuvent causer des mal fonctionnements. Ne collez pas du papier, du ruban ou de la gomme sur le disque. Ne touchez pas la surface du disque. Prenez le disque par le bord. Nettoyez le disque du centre vers l'extérieur. Après lecture enlevez le disque et mettez le dans son boîtier. Les fonctions de lecture peuvent être déterminées par les fabricants du software. Certains disques ne permettent pas toutes les fonctions disponibles. Consultez les instructions livrées avec le disque.

7. Code régional

Les lecteurs DVD et les disques DVD possèdent un code régional. Le code du disque doit correspondre avec celui du lecteur, autrement le disque ne peut pas être lu. Ce lecteur DVD possède le code régional 2. Les disques avec autres codes régionaux ne peuvent pas être lu.

C. Contenu de l'emballage

1. 1 x moniteur LCD 9 pouces avec lecteur DVD
2. 1 x télécommande avec pile (CR2025)
3. 1 x câble audio/vidéo
4. 1 x adaptateur AC/DC
5. 1 x adaptateur allume-cigares
6. 1 x manuel d'instructions
7. 1 x accu rechargeable
8. 1 x étui

D. Alimentation et installation

1. Alimentation à la maison (voir illustration 1)

Connectez l'adaptateur AC/DC entre l'entrée DC du lecteur DVD et la prise courant secteur (AC 110~240 V).

2. Alimentation dans une voiture

Connectez l'adaptateur allume-cigares entre l'entrée DC du lecteur DVD et l'allume-cigares de la voiture.

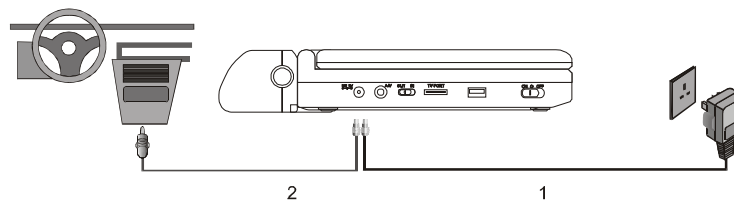
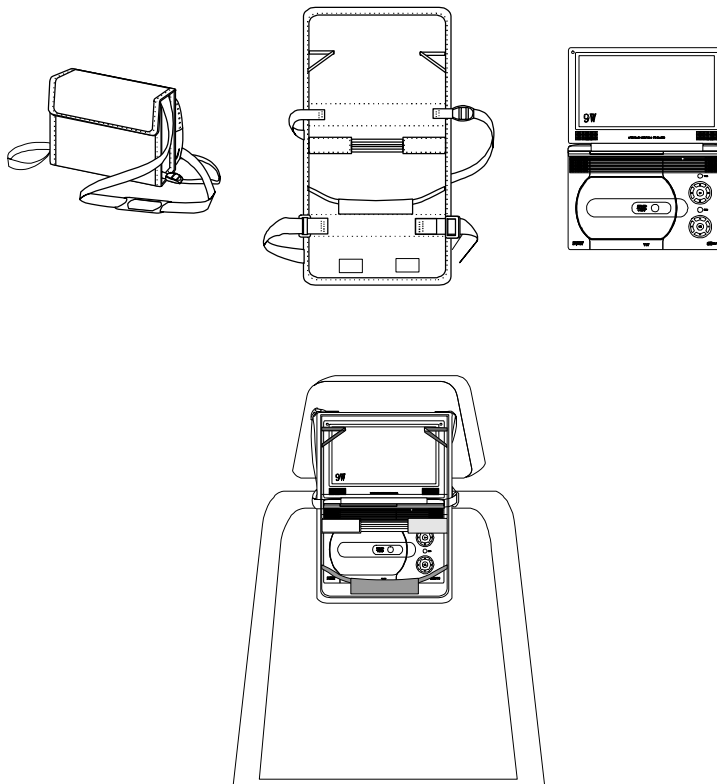

Illustration 1

Remarque : **retirez la prise courant secteur quand vous n'utilisez pas l'appareil pendant un certain temps.**

3. Installation dans une voiture

- 1) Prenez l'étui et l'appareil. Ouvrez-le pour installation.
- 2) Mettez l'appareil dans l'étui en faisant attention que les quatre coins soient bien serrés.
- 3) Placez l'étui avec l'appareil au dos du siège et fixez l'ensemble à l'appuie-tête.
- 4) N'utilisez pas la bandoulière de l'étui pour tourner l'écran.



E. Boutons de contrôle, indicateurs et connexions

1. Appareil (voir illustration 2)

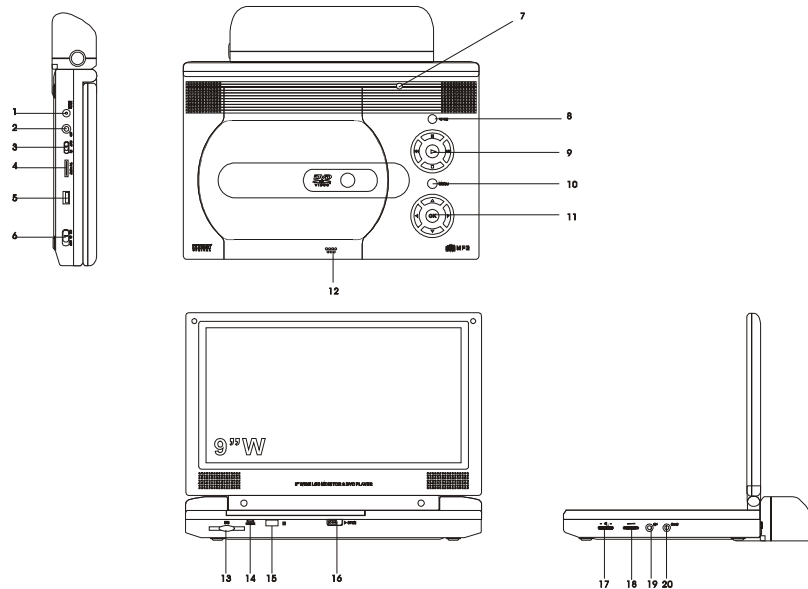
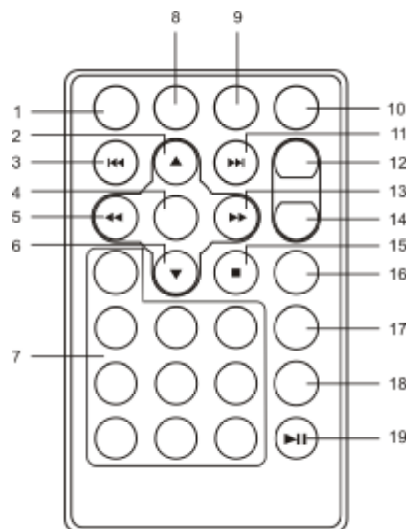

Illustration 2

- | | |
|-----------------------------------------------------|-------------------------------------------------|
| 1) Entrée DC 9v droite/OK | 11) Bouton en haut/en bas/
gauche/ droite/OK |
| 2) Prise AV | 12) Fermeture |
| 3) Commutateur AV entrée/sortie | 13) Prise SD |
| 4) Porte E | 14) Indicateur LED (en fonction) |
| 5) Porte USB | 15) Récepteur infrarouges |
| 6) Bouton en/hors fonction | 16) Bouton d'ouverture |
| 7) Mise hors fonction de l'écran | 17) Réglage de la luminosité |
| 8) Bouton image large | 18) Réglage du volume |
| 9) Bouton précédent/suivant/pause/
arrêt/lecture | 19) Prise casque d'écoute 1 |
| 10) Bouton menu | 20) Prise casque d'écoute 2 |

2. Télécommande *(voir illustration 3)*

- 1) Bouton réglages
- 2) Bouton en haut
- 3) Bouton skip-
- 4) Bouton enter
- 5) Bouton en arrière/gauche
- 6) Bouton en bas
- 7) Boutons numériques
- 8) Bouton display
- 9) Bouton zoom
- 10) Bouton SD/USB/DVD
- 11) Bouton skip+
- 12) Bouton répétition A-B
- 13) Bouton en avant/droite
- 14) Bouton répétition 1/Tous
- 15) Bouton arrêt
- 16) Bouton menu
- 17) Bouton sous-titres
- 18) Bouton audio
- 19) Bouton lecture/pause



F. Chargement et lecture du disque

- a. Après avoir connecté l'appareil à l'alimentation, mettez le en marche avec le bouton en/hors fonction. L'indicateur s'allume.
- b. Ouvrez le compartiment disque avec le bouton OPEN et chargez un disque avec la face imprimée vers le haut.
- c. Fermez le compartiment en poussant sur l'endroit marqué PRESS. Le disque est chargé et la lecture commence.
- d. Utilisez les boutons BRIGHTNESS et VOLUME pour régler la luminosité et le volume.
- e. Pour arrêter la lecture, poussez STOP.

G. Fonctions de base

POWER	Mise en/hors fonction de l'appareil
OPEN	Ouvrir le compartiment disque
PLAY/PAUSE	Lecture et arrêt sur image
STOP	(1 fois) arrêter au point de lecture actuel (2 fois) arrêt total
NEXT	Aller vers le chapitre ou le numéro suivant
PREVIOUS	Aller vers le chapitre ou le numéro précédent
FORWARD	Lecture rapide en avant (2, 4, 8, 16 ou 32 fois la vitesse normale)
REVERSE	Lecture rapide en arrière (2, 4, 8, 16 ou 32 fois la vitesse normale)
LEFT/RIGHT/UP/DOWN	Pour naviguer dans le menu gauche/droite/haut/bas
ENTER	Exécuter/confirmer
NUMBERS	Sélection
MENU	Afficher le menu principal du disque
REPEAT	Répétition d'un chapitre, titre ou numéro
A-B	Répétition entre point A et entre point B
DISPLAY	Affichage d'informations (titre, chapitre, temps)
SUBTITLE	Choisir la langue des sous-titres
AUDIO	Choisir la langue parlée
ZOOM	Agrandir l'image (2, 3 ou 4 fois)
SETUP	Affichage du menu de réglage

H. Menu

Le disque DVD contient des titres et des chapitres. Quand vous chargez un disque un menu apparaît sur l'écran. Le contenu de ce menu est différent sur chaque disque. Poussez le bouton MENU pour afficher ce menu pendant la lecture. Certains menus de disque n'offrent que quelques possibilités de lecture.

I. Display

1. TEMPS DE LECTURE ET TEMPS RESTANT

a. Pendant la lecture, poussez DISPLAY pour afficher le numéro du titre actuel (1), le nombre total des titres (2), le numéro du chapitre actuel (3), le nombre total des chapitres et le temps écoulé du titre (5). L'information disparaît si vous ne poussez pas DISPLAY pendant 3 secondes.

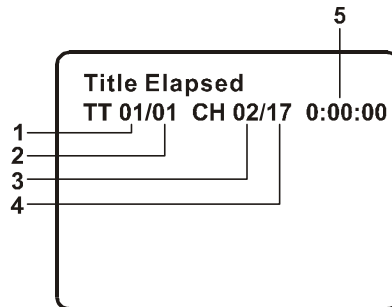

Ecran affichant titre, numéro chapitre et temps

b. Poussez plusieurs fois DISPLAY pour afficher le temps :
Title Elapsed : temps écoulé du titre
Title Remain : temps restant du titre
Chapter Elapsed : temps écoulé du chapitre
Chapter Remain : temps restant du titre
Display off : l'information du temps disparaît.

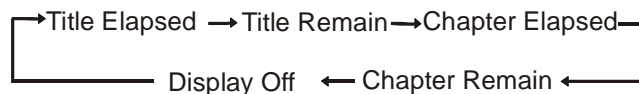

2. SOUS-TITRES

Pendant la lecture, poussez SUBTITLE pour choisir la langue des sous-titres*. L'affichage montre le numéro actuel de la langue des sous-titres (1) et le nombre total des langues disponibles pour les sous-titres (2). Si plusieurs langues sont disponibles, poussez SUBTITLE pour sélectionner une autre langue. Pour ne pas afficher des sous-titres poussez SUBTITLE jusqu'au moment où 'Subtitle off' est affiché. L'affichage disparaît si vous ne poussez pas le bouton SUBTITLE pendant 3 secondes.

* Sur certains disques DVD, cette information est uniquement disponible sur le menu DVD

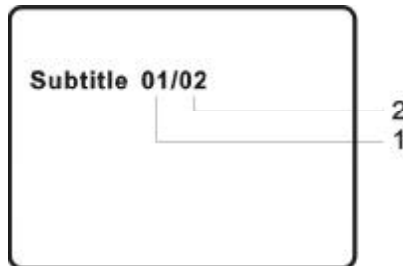

Sous-titres

3. AUDIO

Pendant la lecture poussez le bouton AUDIO pour choisir la langue parlée*. L'affichage montre le numéro actuel de la langue parlée (1) et le nombre total des langues disponibles (2). Si plusieurs langues sont disponibles, poussez AUDIO pour sélectionner une autre langue. L'affichage disparaît si vous ne poussez pas le bouton AUDIO pendant 3 secondes.

* Sur certains disques DVD, cette information est uniquement disponible sur le menu DVD

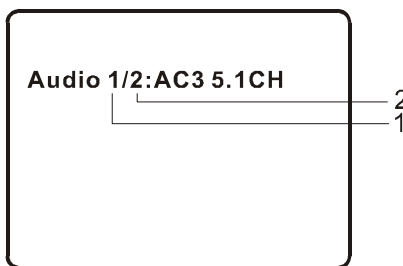

Langue parlée

4. ZOOM

Pendant la lecture poussez plusieurs fois ZOOM pour agrandir l'image 2x, 3x, 4 x ou pour rapetisser l'image $\frac{1}{2}$, $\frac{1}{3}$ ou $\frac{1}{4}$.

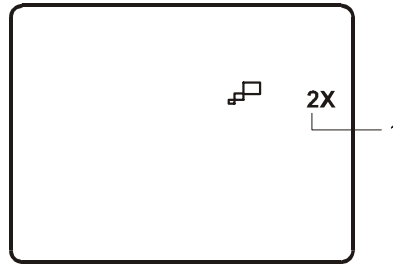

Zoom

5. REPETITION A-B

- Pendant la lecture poussez une première fois A-B pour marquer le point de début A.
- Poussez une deuxième fois A-B pour marquer le point final B. La répétition entre les points A et B commence.
- Poussez A-B une troisième fois pour revenir à la lecture normale.

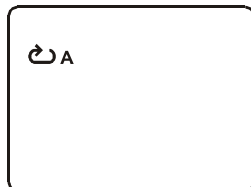

Point du début de répétition A-B

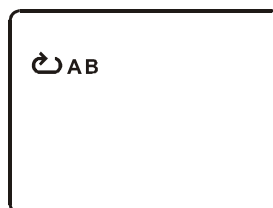

Point final de répétition A-B



Annulation de répétition A-B

6. REPETITION

Pendant la lecture poussez plusieurs fois REPEAT pour choisir le mode de répétition.

Chapter : répétition du chapitre actuel

Title : répétition du titre actuel

All : répétition de tous les titres et de tous les chapitres

Repeat off : revenir à la lecture normale.

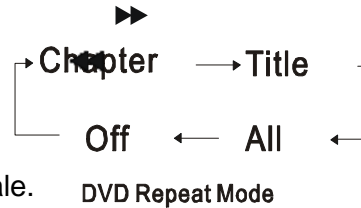

Exemples d'affichage de répétition :

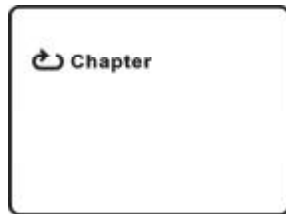

Répétition chapitre

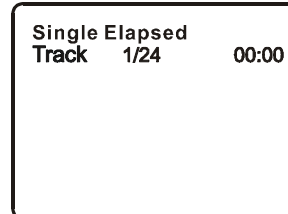

Temps écoulé lecture CD audio

J. Lecture CD Audio

Pendant la lecture d'un disque audio, poussez plusieurs fois pour choisir le mode d'affichage du temps. Les affichages suivants sont disponibles :

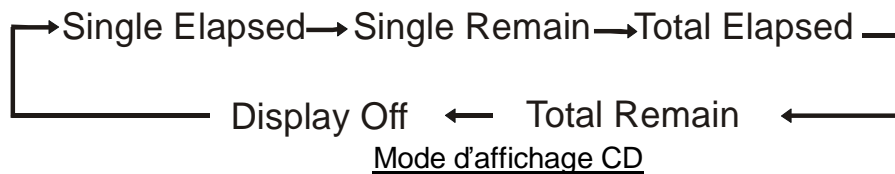

Single elapsed : le temps écoulé du numéro actuel

Single remain : le temps restant du numéro actuel

Total elapsed : le temps total écoulé
Total remain : le temps total restant
Display off : pas d'affichage

REPETITION 1/ALL

Le mode standard pour la répétition est hors fonction. Poussez plusieurs fois REPEAT pour choisir entre les modes disponibles :

- Track : répétition du numéro actuel
- All : répétition du disque complet
- Repeat off : pas de répétition

Le type de répétition continue jusqu'au moment où vous mettez la répétition hors fonction.

K. Lecture disques MP3

MP3 est un format pour enregistrer le son d'une façon digitale. Une pièce de musique qualité CD est compressé en format MP3 presque sans perte de qualité, mais prenant beaucoup moins d'espace sur le disque. Les disques CD-R/RW enregistrés avec MP3 sont compatibles avec ce lecteur.

Après avoir inséré le disque MP3 dans le lecteur, le menu apparaît automatiquement. Vous pouvez utiliser ce menu pour choisir le dossier ou le numéro, autrement la lecture s'effectue dans l'ordre enregistré sur le disque.

1. Poussez ▲ ou ▼ pour choisir le dossier dans la liste des dossiers à gauche de l'écran.
2. Poussez ENTER pour marquer le dossier. Les numéros disponibles dans le dossier sont affichés.
3. Poussez ▲ ou ▼ pour choisir un numéro dans la liste. Poussez ENTER pour commencer la lecture de ce numéro.

4. Poussez ►► pour aller vers le numéro suivant. Poussez ◀◀ (PREVIOUS) pour aller vers le numéro précédent.

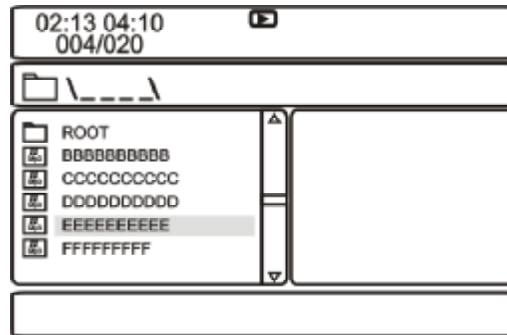

UTILISATION DE LA REPETITION

Le mode standard pour la répétition est hors fonction. Poussez REPEAT pour choisir entre les possibilités :

- Repeat one : répétition d'un numéro
- Repeat folder : répétition d'un dossier
- Repeat off : lecture normale

Le mode de répétition choisi continue jusqu'au moment où vous arrêtez la répétition.

REMARQUE

- 0 indique qu'il s'agit d'un dossier, pas d'un document MP3
- 'MP3' avant le nom indique qu'il s'agit d'un document MP3

Note :

La politique de notre société est d'améliorer constamment la technologie. Dans ce but, elle a le droit de changer le software.

I. Lecture des disques MPEG4

MPEG4 est le nom d'un système de compression vidéo le plus populaire au monde. Il s'agit d'un logiciel qui compresse le signal vidéo dans un format réduit qui peut être transporté par l'internet sans perte de qualité.

Les disques DVD, CD-R/RW enregistrés avec le format MPEG4 sont compatibles avec ce lecteur.

Remarque : **Uniquement les documents avec un suffixe 'avi' peuvent être reproduits.**

L'opération d'un disque MPEG4 est identique a celle d'un disque MP3. Utilisez les boutons UP, DOWN, LEFT, RIGHT pour bouger le curseur et le bouton ENTER pour confirmer.

·poussez MENU pour revenir au menu disponible

M. Connexion à d'autres appareils

1. Connexion au téléviseur ou moniteur (voir illustration 4)

- Mettez le commutateur AV in/out en position 'out'.
- Connectez le câble A/V entre la sortie AV du lecteur et les entrées du téléviseur ou moniteur (blanc : canal gauche, rouge : canal droite, jaune : vidéo).

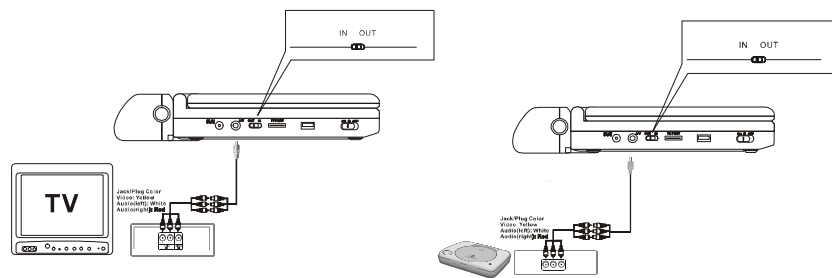

Illustration 4

2. Connexion au jeu vidéo ou caméscope (voir illustration 4)

- Mettez le commutateur AV in/out en position 'in'.
- Connectez le câble A/V entre l'entrée AV du lecteur et les sorties du jeu vidéo ou du caméscope (blanc : canal gauche, rouge : canal droite, jaune : vidéo).

Remarque : **ne connectez pas une source AV à la prise AV du lecteur quand le commutateur est en position 'out'.**

3. Casque d'écoute

Connectez le casque d'écoute à la sortie casque d'écoute 1 ou 2 sur le panneau droit du lecteur.

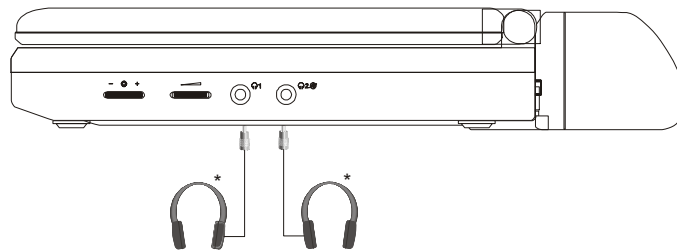

Illustration 5

Connecter le casque d'écoute à la sortie casque d'écoute 1 coupe le son des haut-parleurs internes.

4. Carte SD et disque U

1) Mettez la carte SD dans la porte SD et poussez DVD/USB/SD en position SD pour voir les images ou écouter le son.

2) Mettez le disque U à la prise USB et poussez DVD/USB/SD en position USB pour voir les images ou écouter le son.

Le design et les spécifications peuvent être changés sans préavis.

N. Réglages

1. Page de réglages générale

1) Sans disque dans le lecteur, appuyez sur SETUP pour afficher la page générale. Simultanément le symbole '  ' est affiché. Appuyez sur SETUP pour quitter le menu.

2) Appuyez sur le bouton ENTER et 'TV Display' est affiché.

3) Utilisez les boutons ▲ ou ▼ pour sélectionner les autres menus dans la page.

4) Appuyez sur ►► pour entrer dans le sous-menu.

5) Utilisez les boutons ▲ ou ▼ pour sélectionner le sous-menu et appuyez sur ENTER pour confirmer la sélection.

6) Répétez les points 3-5 pour les autres menus.

Remarque : appuyez sur ◀◀ pour revenir au menu précédent.

a) Display TV

- Normal/PS : connecté au téléviseur normal, l'image remplit entièrement l'écran.
- Normal/LB : connecté au téléviseur normal, l'image est affichée sur l'écran avec une bande noire en haut et en bas de l'écran.
- Wide : connecté au téléviseur à écran large, l'écran est entièrement rempli.

b) Langue OSD

Vous pouvez choisir entre différentes langues pour les menus.

c) Screen Saver

- On : le screen saver est en fonction
- REMARQUE : le screen saver se met en fonction quand l'image sur l'écran n'a pas changé pendant cinq minutes.
- Off : le screen saver n'est pas en fonction.

d) Dernière mémoire

- On : le lecteur retourne vers la dernière position reproduite.
- Off : le lecteur ne retourne pas vers la dernière position reproduite.

Remarque : la fonction dernière mémoire fonctionne uniquement quand OPEN a été utilisé ou quand on a utilisé le commutateur AV in/out.

2. Réglage qualité vidéo

- 1) Dans le menu Setup, utilisez les boutons ◀◀ ou ▶▶ pour marquer 'Video Quality Setup'. Poussez ENTER pour entrer dans la page.
 - 2) Poussez ENTER. 'Brightness' (luminosité) est sélectionné.
 - 3) Utilisez les boutons ▲ ou ▼ pour sélectionner d'autres menus dans la page.
 - 4) Poussez ▶▶ pour entrer dans le sous-menu.
 - 5) Utilisez les boutons ◀◀ ou ▶▶ pour régler la luminosité et poussez ENTER pour confirmer.
 - 6) Répétez les points 3-5 pour les autres menus.
- Remarque : poussez ◀◀ pour revenir au menu précédent.

- | | |
|---------------|---------------|
| a) Luminosité | b) Contraste |
| c) Couleur | d) Saturation |

3. Mot de passe

Dans le menu setup, utilisez les boutons ◀◀ ou ▶▶ pour sélectionner la page 'Password Setup'. Poussez ENTER pour entrer dans la page. Poussez deux fois le bouton ENTER pour entrer dans la page pour changer le mot de passe. Entrez l'ancien mot de passe ou le mot de passe standard, le nouveau mot de passe et confirmez le mot de passe. Poussez ENTER.

Remarque : le mot de passe standard est 3308.

4. Page de préférences

- 1) Dans le menu setup, utilisez les boutons ◀◀ ou ▶▶ pour sélectionner la page 'Preference Setup'. Poussez ENTER pour entrer dans la page.
- 2) Poussez ENTER et 'audio' est marqué.
- 3) Utilisez les boutons ▲ ou ▼ pour sélectionner d'autres menus dans la page.

- 4) Poussez ►► pour entrer dans le sous-menu.
 - 5) le sous-menu ▲ et ▼ poussez ENTER pour confirmer votre choix.
 - 6) Répétez les points 3-5 pour les autres menus.
- Remarque : poussez ◀◀ pour revenir au menu précédent.

- a) Audio
- b) Sous-titres
- c) Menu disque

Remarque : la langue parlée et la langue pour sous-titres sont uniquement disponibles sur les disques qui possèdent ces langues. Quand la langue choisie n'est pas disponible, la lecture se fait avec les langues disponibles sur les disques.

- d) contrôle parental
Utilisez les boutons ▲ ou ▼ pour sélectionner 'parental' et poussez le bouton RIGHT pour entrer dans le sous-menu.
Utilisez les boutons ▲ ou ▼ pour sélectionner le niveau désiré. Les niveaux varient entre le plus bas (1, enfants) jusqu'au niveau le plus haut (8, adultes). Poussez ENTER et entrez votre mot de passe. Repoussez ENTER pour confirmer votre choix.
REMARQUE : le niveau standard est 8, adultes.

- e) standard
Utilisez les boutons ▲ ou ▼ pour sélectionner 'default' et poussez ►► pour entrer dans le sous-menu. Poussez ENTER pour remettre tous les réglages au niveau d'usine (standard).

REMARQUE : le niveau parental n'est pas affecté par cette opération.

REMARQUE : le mot de passe standard est 3308. Ce mot de passe est toujours effectif, même si vous avez changé le mot de passe. Pour éviter que d'autres puissent utiliser ce mot de passe standard pour changer le niveau parental, notez-le sur un autre document et enlevez-le de ce manuel d'utilisation. Certains disques permettent de régler le mot de passe, d'autres ne le permettent pas.

Q. Spécifications

Disques compatibles : DVD/CD/MP3/MPEG4
Système vidéo : PAL
Ecran : 9 pouces
Réponse en fréquences : 20 Hz – 20 kHz
Sortie vidéo : 1 V_{p-p}/75 ohms, non-balancé
Sortie audio : 1.4 V_{rms}/10 kOhm
Rapport signal/bruit : > 60 dB
Plage dynamique : > 85 dB
Laser : semi-conducteur, longueur d'ondes : 650 nm/795 nm
Alimentation : DC 9V
Consommation : 12 W
Température d'opération : 5~35°C
Poids : 0.884 kg
Dimensions (l x p x h) : 238 x 158 x 36 mm
Type accu : Li- polymer

Installation et utilisation de l'accu rechargeable

Ce lecteur utilise un accu à grande longévité Li- polymer avec grande capacité et très peu de perte. L'accu n'a pas de 'mémoire' et peut être rechargé à n'importe quel moment, même quand il n'est pas encore déchargé entièrement. Chargez l'accu complètement avant première utilisation.

REMARQUE : quand vous utilisez le lecteur avec l'accu, faites attention que l'accu a été chargé pendant au moins 8 heures avant l'utilisation.

Si vous n'utilisez pas l'accu pendant un certain temps (une semaine ou plus longtemps), chargez-le complètement et gardez-le avec soin. Pour des périodes plus longues, rechargez l'accu au moins tous les deux mois pour optimiser la condition de l'accu. Ne jamais court-circuiter l'accu, ne le gardez pas dans une boîte métallique, ne le mettez pas dans un endroit humide. Gardez l'accu dans un boîtier hermétique. Chaque rechargement prend environ 5 heures et donne une capacité d'utilisation de 2 heures.

Pendant le chargement un témoin rouge s'allume. Une fois entièrement chargé, le témoin s'éteint. A ce moment vous pouvez retirer l'appareil du courant secteur.

Avertissements pour le chargement de l'accum.

1. Une fois que l'accum est entièrement déchargé, rechargez-le immédiatement, même si vous ne l'utilisez pas directement.
2. La durée de chargement est agrandie avec les températures en dessous de 10°C et au dessus de 35°C.
3. Enlevez l'accum de l'appareil quand vous ne l'utilisez pas pendant un certain temps. Afin de garantir la longévité de l'accum, rechargez-le au moins tous les deux mois.

Utilisation de l'accum rechargeable

1. Utilisez uniquement l'adaptateur AC livré avec cet appareil pour charger l'accum. L'adaptateur allume-cigares ne peut pas être utilisé pour charger l'accum.
2. Pour charger l'accum, utilisez l'adaptateur AC connecté à l'appareil et laissez le commutateur on/off en position 'off'.

Installation de l'accu

1. Faites attention que l'appareil est hors fonction et que l'adaptateur AC n'est pas connecté.
2. Fermez l'écran.
3. Poussez l'accu vers le panneau arrière de l'appareil. Vous entendez déclic pour confirmer que l'accu s'est bien positionné à l'appareil.



Illustration 6 : installation de l'accu

Enlever l'accu

1. Vérifiez que l'appareil es hors fonction.
2. Poussez le bouton 'release' sur l'accu.
3. Retirez l'accu.

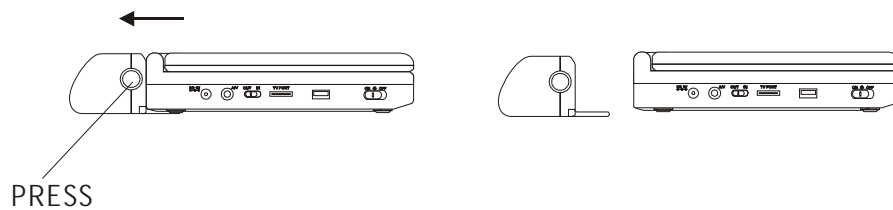

Illustration 7 : enlèvement de l'accu

screen

Q. Troubleshooting

Problème	Solution
Pas de son ou son dégradé	Contrôlez les connexions. Vérifiez que les câbles sont bien attachés à l'appareil.
Impossible d'avancer dans le film	Vous ne pouvez pas avancer rapidement pendant les pages d'introduction obligatoires du film.
L'icône n'apparaît sur l'écran	Une certaine action ou opération ne peut pas être effectuée pour la raison suivante : le software du disque ne le permet pas. le disque n'offre pas cette possibilité. la fonction n'est pas disponible à l'instant (p.e. angle) vous avez inséré un numéro de titre ou de chapitre qui n'existe pas
Distorsion dans l'image	Le disque est abîmé. Essayez un autre disque. Il est normal que l'image montre des distorsion pendant un avancement rapide.
pas d'avancement rapide en avant ou en arrière	Certaines plages sur le disque ne permettent pas d'avancement rapide. Vous ne pouvez pas avancer rapidement pendant les pages d'introduction obligatoires du film.

Troubleshooting (Cont)

PROBLEM	SOLUTION
La télécommande ne fonctionne pas	Contrôlez l'état des piles. Vérifiez qu'il n'y a pas d'obstruction entre la télécommande et l'appareil. Dirigez la télécommande vers le récepteur infrarouges de l'appareil.
Le disque ne fonctionne pas	Mettez le disque avec la face imprimée vers le haut. Contrôlez le type du disque. Vous pouvez reproduire les disques DVD/CD et MP3
La lecture démarre, mais s'arrête immédiatement	Quand le code régional du disque ne correspond pas avec celui du lecteur, le disque ne peut pas être reproduit. Ce lecteur possède le code régional 2. Nettoyez le disque. La condensation s'est formée. Attendez que la condensation s'est évaporée.



Ce symbole sur le produit ou dans le manuel d'utilisation signifie que l'équipement électrique ou électronique ne peut pas être disposé avec les autres déchets ménagers. Il existe d'autres systèmes d'enlèvement pour ce genre d'appareils. Contactez les autorités locaux ou votre revendeur.



SALORA

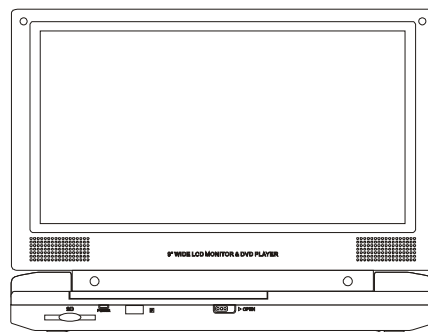

DVP-9010

DRAAGBARE 9" LCD MONITOR MET DVD-SPELER

Opmerkingen:

Dit product bevat technologie ter bescherming van auteursrechten, die beschermd wordt door bepaalde U.S. patenten en andere intellectuele eigendomsrechten, in het bezit van Macrovision Corporation en andere eigenaars. Het gebruik van deze technologie moet goedgekeurd worden door Macrovision Corporation en is alleen bedoeld voor huisgebruik, tenzij anders toegelaten door Macrovision Corporation. Het overbruggen van deze techniek of het verwijderen ervan is verboden.

Inhoud

A. Inleiding.....	1
B. Waarschuwingen.....	1
C. Inhoud van de verpakking.....	3
D. Voeding en installatie.....	3
E. Bedieningsknoppen, aanduidingen en aansluitingen.....	5
F. Een disk laden en weergeven.....	6
G. Basisbediening.....	7
H. Menu.....	8
I. Display.....	8
J. Weergave audio disks.....	11
K. Weergave MP3 disks.....	12
L. Weergave MPEG4 disks.....	14
M. Aansluiting aan televisie of andere monitor.....	15
N. Instellingen.....	17
O. Specificaties	20
P. Installatie en gebruik van de herlaadbare batterij.....	20
Q. Hulp bij problemen.....	23

A. Inleiding

Dank u voor uw keuze van deze draagbare DVD-speler. De voornaamste onderdelen van dit toestel zijn een 9" breedbeeld (16:9 formaat) LCD-monitor en een DVD-speler. Dit toestel maakt gebruik van de allerbeste elektronicatechniek en is ontwikkeld voor gebruik in een hotel, een kantoor of voor thuis. Het is compact zodat u het overal kan meenemen en het is ontworpen om snel en gemakkelijk gebruikt te kunnen worden. Gelieve de volledige handleiding te lezen alvorens het toestel te gebruiken. Dit document geeft u advies bij de installatie zodat u het toestel optimaal kunt gebruiken. Houdt deze handleiding bij voor latere consultatie.

B. Waarschuwingen

1. Plaatsing

Om brand en elektrische schokken te vermijden mag dit toestel niet blootgesteld worden aan regen of vocht. Plaats het op een stabiele ondergrond oftafel, zodat het niet kan vallen. Houdt het toestel uit de buurt van sterke magneten, warmtebronnen, direct zonlicht en stof. Als het toestel van een koude naar een warme locatie gebracht wordt kan zich binnenin condensatie vormen. In dat geval moet u een uur wachten alvorens het toestel te gebruiken, of verwijder de disk en laat het toestel aan totdat de condensatie verdampt is.

2. Installatie

Zorg ervoor dat deze DVD-speler aangesloten wordt volgens de instructies en illustraties van deze handleiding.

3. Opgelet

Breng geen voorwerpen aan via de openingen; giet of spuit geen vloeistof op of in het toestel (dit kan brand of een elektrische schok veroorzaken). Plaats geen zware voorwerpen op het toestel. Om een goede ventilatie en werking te garanderen mogen de openingen niet afgedekt worden met een doek of eender ander materiaal. Houdt het toestel weg van een open vlam zoals een kaars. Het is schadelijk om de batterij op een verkeerde manier te vervangen. Vervang de batterij alleen door een gelijkaardig type. Houdt rekening met de milieuvoorschriften als u een oude batterij weggooit. Gebruik het toestel niet bij temperaturen hoger dan 35°C.

4. Uiteenhalen

Probeer niet om de behuizing te openen. Er bestaat gevaar voor elektrische schokken en blootstelling aan laserlicht. Contacteer een specialist als het toestel hersteld moet worden.

5. Reinigen

Haal het toestel van de netstroom alvorens het te reinigen. Gebruik geen vloeibare reinigingsmiddelen en ook geen spuitbussen. Gebruik een licht met water bevochtigd doekje om de buitenkant van het toestel te reinigen.

6. Disk

Gebruik geen disks met speciale vormen (in de vorm van een hart of een ster) omdat daardoor het toestel slecht kan functioneren. Kleef geen papier, tape of lijm op de disk. Stel de disk niet bloot aan direct zonlicht of aan warmte. Raak het oppervlak van de disk niet aan. Neem de disk vast bij de rand. Reinig de disk met een zacht doekje vanuit het midden naar buiten. Haal de disk uit het toestel en bewaar hem in zijn doosje. Sommige weergavefuncties worden door de softwarefabrikanten opzettelijk beperkt. Daarom kan het zijn dat bij de weergave van een disk sommige weergavefuncties niet mogelijk zijn. Zie de instructies die bij de disk geleverd worden.

7. Regionale code

Zowel de speler als de disks hebben een regionale code. Deze codes moeten met elkaar overeenkomen. Als dat niet is, kan de disk niet weergegeven worden. Dit toestel beschikt over regionale code 2. Disks met andere regionale codes kunnen niet gebruikt worden.

C. Inhoud van de verpakking

1. 1 x 9" LCD Monitor met DVD-speler
2. 1 x afstandsbediening met batterij (CR2025)
3. 1 x audio/video-kabel
4. 1 x AC/DC-adapter
5. 1 x adapter sigarenaansteker
6. 1 x handleiding
7. 1 x oplaadbare batterij
8. 1 x draagtas

D. Voeding en installatie

1. Stroomvoorziening thuis (zie afbeelding 1)

Sluit één einde van de AC/DC-adapter aan op de DC-ingang van het toestel en het andere einde op de netstroom (AC 110~240 V).

2. Stroomvoorziening in een auto

Sluit één einde van de sigarenaanstekeradapter aan op de DC-ingang van het toestel en het andere einde op de sigarenaansteker.

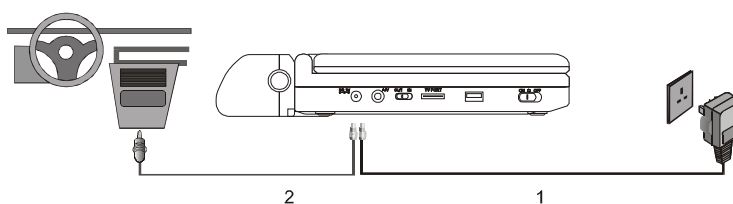

Figuur 1

Opmerking: haal het toestel van de stroomvoorziening als het gedurende lange tijd niet gebruikt wordt.

3. Installatie in een auto

- 1) Neem de draagtas en het toestel. Open de draagtas voor installatie.
- 2) Plaats het toestel in de draagtas en zorg er voor dat de vier hoeken degelijk vastzitten met de snoeren.
- 3) Plaats de draagtas met het toestel op de rugzijde van de autozetel en gebruik de riem om het geheel vast te maken aan de hoofdsteun.
- 4) Gebruik de draagriem aan de bovenzijde van de draagtas niet om het scherm te draaien.

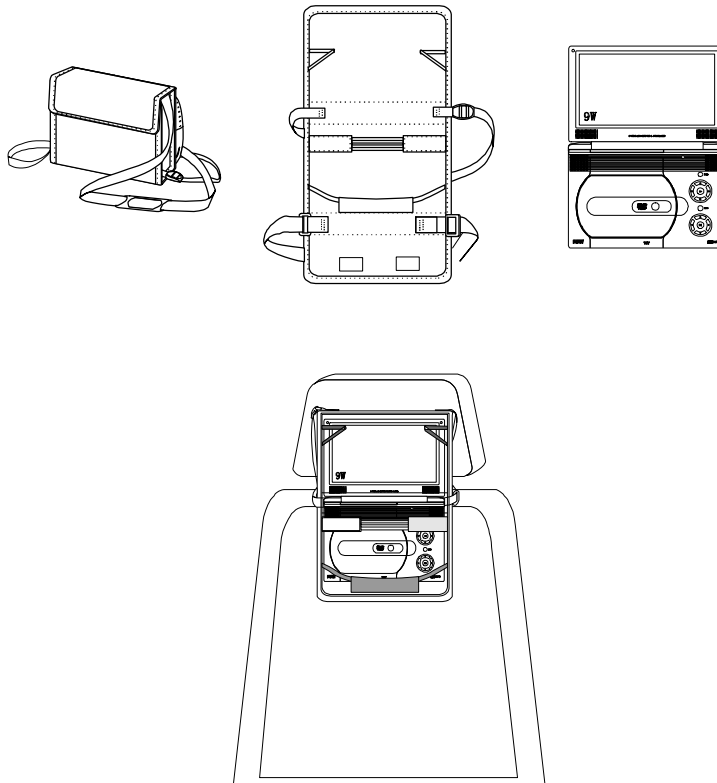

E. Bedieningstoetsen, aanduidingen en aansluitingen

1. Toestel (zie figuur 2)

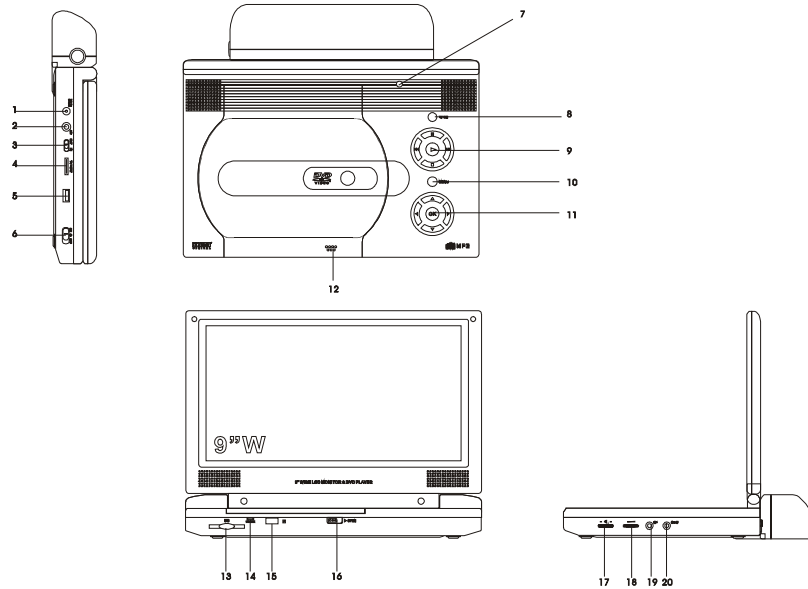

Figuur 2

- | | |
|----------------------------------------------|-----------------------------------------|
| 1) DC 9V aansluiting | 11) Omhoog/omlaag/links/rechts/OK toets |
| 2) AV aansluiting | 12) Sluithaak |
| 3) AV In/uit-schakelaar | 13) SD gleuf |
| 4) E-poort | 14) LED aan-indicator |
| 5) USB-poort | 15) Infrarood ontvanger |
| 6) Aan/uit-schakelaar | 16) Open toets |
| 7) Uitschakelen LCD scherm | 17) Regeling helderheid |
| 8) Breed-toets | 18) Volumeregeling |
| 9) Vorige/volgende/pauze/stop/weergave toets | 19) Aansluiting hoofdtelefoon 1 |
| 10) Menu toets | 20) Aansluiting hoofdtelefoon 2 |

2. Afstandsbediening (zie figuur 3)

- 1) Insteltoets
- 2) Omhoog toets
- 3) Skip- toets
- 4) Enter toets
- 5) Achterwaarts/links toets
- 6) Omlaag toets
- 7) Numerieke toetsen
- 8) Display toets
- 9) Zoom toets
- 10) SD/USD/DVD toets
- 11) Skip+ toets
- 12) A-B herhalingstoets
- 13) Voorwaarts/rechts toets
- 14) 1/Alles herhalingstoets
- 15) Stop toets
- 16) Menu toets
- 17) Ondertitels toets
- 18) Audio toets
- 19) Weergave/pauze toets

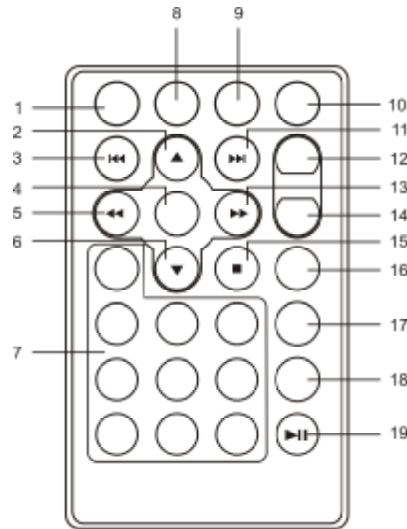

Figure 3

F. Een disk laden een weergeven

- a. Na het toestel op de voeding te hebben aangesloten, schakel de DVD-speler in met aan/uit-schakelaar. De indicator licht op.
- b. Open de disklade door gebruik te maken van de Open-toets en plaats een disk met de bedrukte zijde naar de bovenkant.
- c. Sluit de disklade door te drukken op de plaats waar 'PRESS' gemarkeerd is. Het toestel laadt de disk en start de weergave.
- d. Gebruik de regelaars HELDERHEID en VOLUME om de helderheid van het LCD scherm en het volume van de speler in te stellen.
- e. Druk op STOP om de weergave te stoppen.

G. Basisbediening

POWER	Om het toestel in- en uit te schakelen
OPEN	Om een disk in te brengen of te verwijderen
PLAY/PAUSE	Om de weergave te starten, een item uit te voeren of een stilstaand beeld weer te geven
STOP	(1 maal) Stop bij het huidig weergegeven punt (2 maal) Stop de weergave
NEXT	Om naar het volgende hoofdstuk, spoor of scène te gaan tijdens de weergave
PREVIOUS	Om naar het vorige hoofdstuk, spoor of scène te gaan tijdens de weergave
FORWARD	Om versneld voorwaarts te scannen (2, 4, 8, 16 of 32 maal versneld)
REVERSE	Om versneld achterwaarts te scannen (2, 4, 8, 16 of 32 maal versneld)
LEFT/RIGHT/ UP/DOWN	Om te navigeren in het menu
ENTER	Om een item uit te voeren of een instelling te bevestigen
NUMBERS	Om een item of een instelling te kiezen
MENU	Weergave van het hoofdmenu van de disk
REPEAT	Om een titel, hoofdstuk of spoor te herhalen
A-B	Om een deel van de disk tussen punt A en B te herhalen
DISPLAY	Informatie op het scherm (titel, hoofdstuk, spoor, tijd, enz)
SUBTITLE	Om de taal van de ondertitels te kiezen of ze uit te Schakelen
AUDIO	Om de gesproken taal te kiezen
ZOOM	Om het beeld 2, 3 of 4 maal te vergroten
SETUP	Om het instelmenu op te roepen waarmee items ingesteld kunnen worden.

H. Menu

Een DVD is ingedeeld in titels en hoofdstukken. Wanneer u een DVD weergeeft verschijnt er een menu op het TV-scherm of monitor. De inhoud van dit menu is verschillend van disk tot disk. Druk, tijdens de weergave, op MENU om het op te roepen. Sommige DVD's hebben een menu met alleen een keuze uit de weergave-opties.

I. Display

1. WEERGAVETIJD EN RESTERENDE TIJD

a. Druk, tijdens de weergave op DISPLAY om op het scherm te zien: het nummer van de titel (1), het totaal aantal titels (2), het nummer van het huidige hoofdstuk (3), het totaal aantal hoofdstukken (4) en de verlopen weergavetijd van de titel (5). Als de toets DISPLAY gedurende 3 seconden niet ingedrukt wordt, verdwijnt deze informatie.

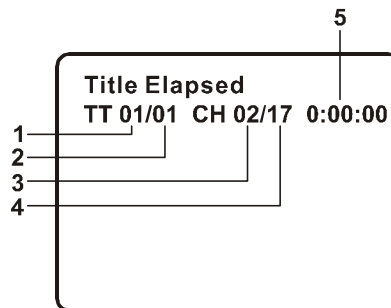

Display met titel, nummer hoofdstuk en tijd

b. Druk achtereenvolgens op DISPLAY om te kiezen tussen:

Title elapsed: de verlopen tijd van de titel

Title remain: de resterende tijd van de titel

Chapter elapsed: de verlopen tijd van het hoofdstuk

Chapter remain: de resterende tijd van het hoofdstuk

Display off: de tijdinformatie wordt niet weergegeven.

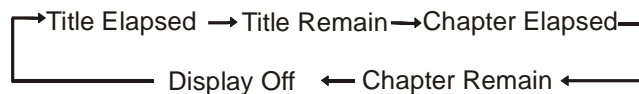

2. ONDERTITELS

Druk tijdens de weergave op SUBTITLE om de gewenste taal van de ondertiteling te kiezen*. De huidige taal (1) en het totaal aantal mogelijke talen (2) wordt weergegeven. Als er keuze is uit meerdere talen, druk dan op SUBTITLE om de gewenste taal te kiezen. Om de ondertiteling uit te schakelen, druk op SUBTITLE totdat de aanduiding 'ondertitels uit' verschijnt. De ondertiteling verdwijnt automatisch als de toets SUBTITLE gedurende 3 seconden niet gebruikt wordt.

* Sommige DVD's bieden deze mogelijkheid alleen via het DVD-menu.

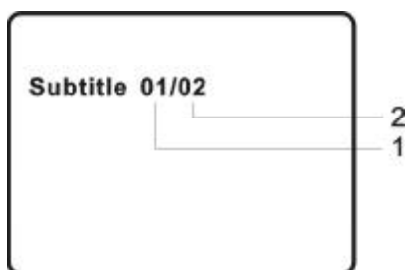

Ondertitels

3. AUDIO

Druk tijdens de weergave op AUDIO om de gewenste gesproken taal te kiezen*. De huidige taal (1) en het totaal aantal mogelijke talen (2) wordt weergegeven. Als er keuze is uit meerdere talen, druk dan op AUDIO om de gewenste taal te kiezen. De informatie verdwijnt automatisch als de toets AUDIO gedurende 3 seconden niet gebruikt wordt.

* Sommige DVD's bieden deze mogelijkheid alleen via het DVD-menu.

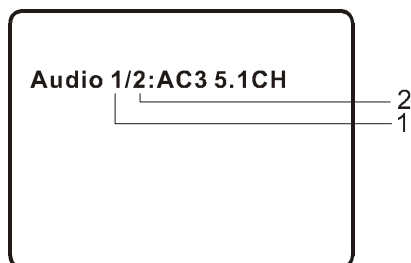

Gesproken taal

4. ZOOM

Druk tijdens de weergave verschillende malen op ZOOM om het beeld 2x, 3x, 4x te vergroten of $\frac{1}{2}$, $\frac{1}{3}$, $\frac{1}{4}$ te verkleinen.

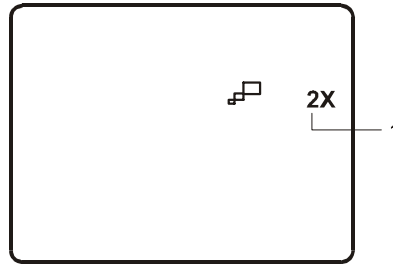

Zoom

5. A-B HERHALING

- Druk tijdens de weergave een eerste keer op A-B om het beginpunt A te markeren.
- Druk A-B een tweede maal om het eindpunt B te markeren. Het deel tussen punten A en B wordt automatisch herhaald.
- Druk een derde maal op A-B om de herhaling stop te zetten en terug te komen op normale weergave.

A-B herhaling startpunt

A-B herhaling eindpunt

A-B herhaling stopgezet

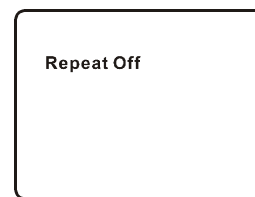

6. HERHALING

Druk tijdens de weergave verschillende malen op REPEAT om te kiezen tussen de verschillende mogelijkheden.

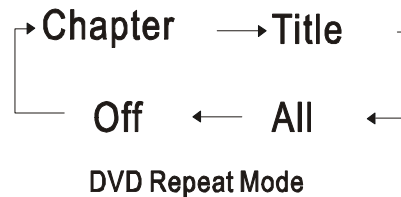

- Hoofdstuk (chapter) : om het huidige hoofdstuk te herhalen
- Titel (title): om de huidige titel te herhalen
- Alles (All) : om alle hoofdstukken en titels te herhalen
- Herhaling uit (Off): om terug te gaan naar normale weergave.

Hieronder een voorbeeld hoe de display bij 'hoofdstuk' er uit ziet:

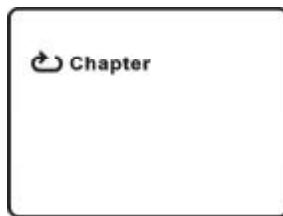

Hoofdstuk herhaling

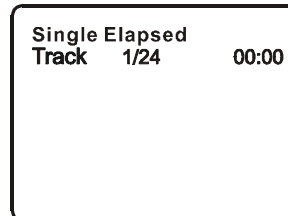

Eén nummer verlopen bij Audio CD

J. Weergave Audio CD's

Druk tijdens de weergave van een Audio Cd verschillende male op DISPLAY om de tijdinformatie te bekijken. U kan kiezen uit de volgende mogelijkheden:



CD display modus

- Single elapsed: de verlopen tijd van het huidig weergegeven nummer
- Single remain: de resterende tijd van het huidig weergegeven nummer

Total elapsed: de totaal verlopen tijd vanaf het begin van de CD
Total remain: de totaal resterende tijd van de CD
Display off: de tijdindicatie wordt niet weergegeven.

GEBRUIK VAN DE 1/ALL HERHALINGSMOGELIJKHEID

De standaard instelling voor herhaling is OFF (uit). Door op REPEAT te drukken kan u kiezen uit volgende mogelijkheden:

Track: herhaalt het huidig weergegeven nummer

All: herhaling van alle nummers op de disk

Repeat off: herhalingsfunctie uitgeschakeld.

K. Weergave van MP3 disks

MP3 is een formaat om geluid te bewaren. Muziek van CD-kwaliteit wordt samengedrukt in MP3-formaat met slechts een gering verlies aan kwaliteit, maar neemt veel minder plaats op de disk in. CD-R/RW disks die gecodeerd zijn in MP3-formaat kunnen met dit toestel weergegeven worden. Wanneer een MP3-disk geladen wordt, verschijnt er automatisch een menu. U kunt het menu gebruiken om een folder of een nummer te kiezen. Anders worden de nummers weergegeven in de volgorde waarop ze op de disk zijn opgenomen.

1. Druk ▲ of ▼ om een folder te kiezen uit de lijst links op het scherm.
2. Druk ENTER om de gekozen folder aan te duiden. De beschikbare nummers in de folder worden aangeduid.
3. Gebruik ▲ of ▼ om een nummer uit de lijst te kiezen. Druk op ENTER om te bevestigen en de weergave te starten.

4. Gebruik ►toets (NEXT) om naar het volgende nummer te gaan. Gebruik ◀toets om terug te gaan naar het begin van het vorig nummer.

GEBRUIK VAN DE HERHALINGSFUNCTIE

De standaard instelling voor herhaling is Off. Druk verschillende malen op REPEAT om te kiezen tussen:

Repeat one: herhaling van één nummer

Repeat folder: herhaling van de volledige folder

Repeat off: herhalingsfunctie uitgeschakeld.

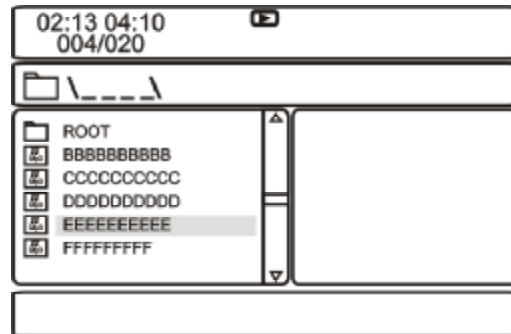

De gekozen herhalingsfunctie blijft voortduren totdat u de functie uitschakelt.

OPMERKINGEN

Het symbool  betekent dat dit een folder is en niet een MP3-document

Het symbool 'MP3' betekent dat het om een MP3-document gaat.

Opmerking:

Het is onze politiek om constant technische verbeteringen aan te brengen. Daarom behouden wij het recht om software te veranderen of aan te passen.

L. Weergave van MPEG4 disks

MPEG4 is de naam van één van 's werelds meest populaire video compressietechnieken. Het is software dat video van eender welke bron samendrukt in een formaat dat over het Internet vervoerd kan worden zonder de originele beeldkwaliteit te verminderen.

DVD, CD-R/RW disks die met het MPEG4-formaat zijn opgenomen kunnen met dit toestel weergegeven worden.

Opmerking: alleen documenten met het achtervoegsel 'avi' kunnen weergegeven worden.

De bediening van MPEG4 disks is hetzelfde als die van MP3 disks. Gebruik de OMHOOG, OMLAAG, LINKS en RECHTS toetsen om de cursor te bewegen en druk ENTER om te bevestigen.

* Druk MENU om terug te gaan naar het beschikbare menu.

M. Aansluiten aan andere apparatuur

1. Aansluiting aan een TV of andere monitor (zie Figuur 4)

- Zet de AV In/uit-schakelaar in de "uit"-stand.
- Verbind de zwarte plug van de audio/video-kabel aan de DVD AV aansluiting van het toestel en het andere uiteinde van de kabel aan de ingangen van de TV of monitor (wit = links kanaal, rood = rechts kanaal, geel = video).

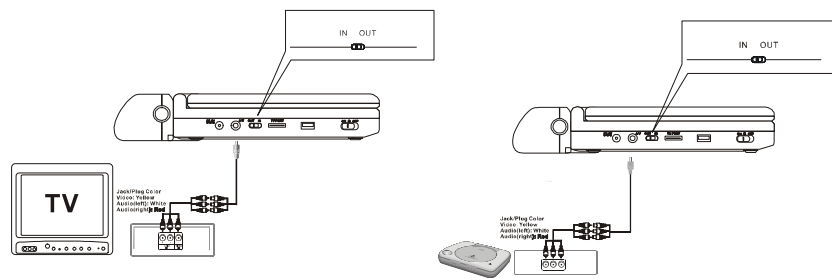

Figuur 4

2. Aansluiting aan een spel of een camcorder (zie Figuur 4)

- Zet de AV In/uit-schakelaar in de "in"-stand.
- Verbind de zwarte plug van de audio/video-kabel aan de DVD AV aansluiting van het toestel en het andere uiteinde van de kabel aan de uitgangen van de camcorder of het spel (wit = links kanaal, rood = rechts kanaal, geel = video).

Opmerking: verbind geen andere bron met een AV-sigitaal aan de AV-aansluiting wanneer deze in de stand 'uit' staat.

3. Hoofdtelefoon

Een hoofdtelefoon kan op dit toestel aangesloten worden. Sluit deze aan op de hoofdtelefoonuitgang 1 of 2 op de zijkant van de DVD-speler (zie figuur 5).

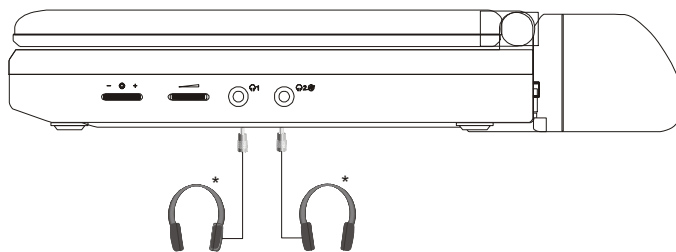

Figuur 5

Door een hoofdtelefoon aan te sluiten aan de hoofdtelefoonuitgang 1, worden de interne luidsprekers uitgeschakeld.

4. SD-kaart en U-disk

- 1) Steek de SD-kaart in de SD-gleuf en druk op DVD/USB/SD om SD te selecteren en geniet van beelden en MP3.
- 2) Steek de USB-stick in de USB-poort en druk op DVD/USB/SD om USB te selecteren en geniet van beelden en MP3.

Design en specificaties kunnen zonder verwittiging voor verbetering gewijzigd worden.

N. Instellingen

1. Algemene instelpagina

- 1) Zonder een disk in de speler, druk op SETUP om het hoofdscherm van het instelmenu weer te geven. Tegelijkertijd wordt “  “ weergegeven. Druk opnieuw op SETUP om het menu te verlaten.
 - 2) Druk op ENTER en ‘YV Display’ wordt afgebeeld.
 - 3) Gebruik ▲ of ▼ om andere menu’s in de algemene pagina te kiezen.
 - 4) Druk op ►► om in het submenu te gaan.
 - 5) Gebruik ▲ of ▼ om een selectie te maken in het submenu en druk ENTER om te bevestigen.
 - 6) Herhaal stappen 3-5 voor andere menu’s.
- Opmerking: druk op ◀◀ om terug te gaan naar het vorige menu.

a) TV Display

- Normal/PS: een signaal wordt naar een normale TV gestuurd waarmee het hele scherm gevuld wordt.
- Normal/LB: een signaal wordt naar een normale TV gestuurd waarbij aan de boven- en de onderkant van het scherm zwarte stroken verschijnen.
- Wide: wanneer de speler verbonden is met een breedbeeld TV verschijnt er op het scherm een breedbeeld.

b) OSD taal

U kunt kiezen uit verschillende talen voor wat er op het scherm verschijnt.

c) Screen Saver

- * Aan: stelt de screensaver in functie
- * **OPMERKING:** de DVD speler activeert de screensaver nadat eenzelfde beeld gedurende 5 minuten op het scherm ongewijzigd blijft.
- * Uit: schakelt de screensaver uit.

d) Last memory

- * Aan: het toestel keert terug naar de laatste plaats op de disk
 - * Uit: het toestel keert niet terug naar de laatste plaats op de disk
- Opmerking:** deze functie heeft alleen effect als OPEN en de AV In/uit-functie gebruikt wordt.

2. Videokwaliteit instelling

- 1) In het instelmenu, druk op ◀◀ of ▶▶ om “video quality setup” te selecteren zodat “” verschijnt. Druk ENTER om in de pagina te gaan.
 - 2) Druk op ENTER. “Helderheid” wordt weergegeven.
 - 3) Gebruik ▲ of ▼ om de andere menu's in de pagina te selecteren.
 - 4) Druk op ▶▶ om in het submenu te gaan.
 - 5) Gebruik ◀◀ of ▶▶ om de helderheid te regelen en druk op ENTER om te bevestigen.
 - 6) Herhaal stappen 3-5 voor andere menu's.
- Opmerking: druk ◀◀ om terug te gaan naar het vorige menu.
- | | |
|--------------------|--------------|
| a) Helderheid | b) Contrast |
| c) Kleurschakering | d) Saturatie |

3. Paswoord

In het instelmenu, gebruik ◀◀ of ▶▶ om 'password setup page' te kiezen zodat “” oplicht. Druk op ENTER om in de pagina te gaan. Druk tweemaal op ENTER om te komen tot de pagina voor het wijzigen van het paswoord. Breng het oude paswoord in of het standaard paswoord, dan het nieuwe paswoord en bevestig het nieuwe paswoord. Druk op ENTER om te bevestigen.

Opmerking: **het standaard paswoord is 3308.**

4. Voorkeerpagina

- 1) In het instelmenu, ◀◀ of ▶▶ om 'preference page' te kiezen zodat “” oplicht.
Druk op ENTER om in de pagina te gaan.
- 2) Druk op ENTER, “Audio” wordt afgebeeld.
- 3) Gebruik ▲ of ▼ om de andere menu's in de pagina te selecteren.

- 4) Druk op ►► om in het submenu te gaan.
 - 5) Gebruik ▲ of ▼ om het submenu te selecteren en druk ENTER om te bevestigen.
 - 6) Herhaal stappen 3-5 voor de anderen menu's
- Opmerking: druk ◀◀ om terug te gaan naar het vorige menu.

a) Audio (gesproken taal)

b) Ondertitels

c) Disk menu

Opmerking: de selectie van gesproken taal en ondertitels is enkel beschikbaar voor disks die zijn opgenomen met de in de lijst opgenomen talen. Als de gekozen taal niet beschikbaar is zal de speler weergeven met de op de disk opgenomen taal.

d) Ouderlijke controle

Gebruik ▲ of ▼ om in de 'parental' pagina te komen en druk op RIGHT om in het submenu te komen.

Kies het gewenste ouderlijke niveau met ▲ of ▼ bij disks die deze mogelijkheid bieden. De niveaus gaan van het laagst (1, kindervriendelijk) tot het hoogst (8, volwassenen). Druk op ENTER en breng uw paswoord in. Druk opnieuw op ENTER om het gekozen niveau te bevestigen.

OPMERKING: het niveau 8, volwassenen is de standaardinstelling.

e) Standaard

Gebruik ▲ of ▼ om 'default' te kiezen en druk ►► om in het submenu te gaan.

Druk ENTER om de instellingen terug op fabrieksniveau te brengen.

OPMERKING: de ouderlijke instelling wordt hierdoor niet beïnvloed.

OPMERKING: het standaard paswoord is 3308. Dit paswoord is altijd geldig, zelfs indien u een ander paswoord ingebracht heeft. Om te voorkomen dat anderen het standaard paswoord zouden gebruiken om het niveau van ouderlijke controle te wijzigen, schrijf het standaard paswoord ergens anders of en verwijder het uit deze handleiding. Bij sommige disks kan het ouderlijk niveau ingesteld worden, bij andere niet.

O. Specificaties

Geschikt voor: DVD/CD/MP3/MPEG4
Systeem: PAL
Beeldscherm: 9 inch
Frequentiebereik: 20 Hz tot 20 kHz
Video-uitgang: Vp-p/75 Ohm, ongebalanceerd
Audio-uitgang: $1.4V_{rms}$ /10 kOhm
Signaal/ruis-verhouding: beter dan 60 dB
Dynamisch bereik: beter dan 85 dB
Laser: halfgeleider laser, golflengte : 650 nm/795 nm
Voeding: DC 9 Volt
Verbruik: 12 Watt
Gebruikstemperaturen: 5-35° C
Gewicht: 0.884 kg
Afmetingen (b x d x h) : 238 x 158 x 36 mm
Batterijtype: Li- polymer

Installatie en gebruik van de herlaadbare batterij

Deze speler gebruikt een Li- polymer batterij met een lange levensduur. Li-polymer batterijen hebben een grote capaciteit en een beperkte degradatie. Dat betekent dat zulke batterijen geen 'geheugen' hebben en dat ze op eender welk ogenblik, gedeeltelijk of geheel leeg, opgeladen kunnen worden. Bij een eerste gebruik dient de batterij volledig opgeladen te worden.

OPMERKING: als de DVD speler gebruikt wordt met de batterij, dient er voor gezorgd te worden dat de batterij tenminste gedurende 8 uren opgeladen werd. Als u de batterij niet gedurende lange tijd wil gebruiken dient deze eerst volledig opgeladen te worden en dan netjes worden bewaard. Als de batterij zeer lang niet gebruikt wordt dient deze tenminste om de twee maanden opgeladen te worden om de batterij in optimale conditie te houden. De batterij mag nooit kortgesloten worden, in een metalen doos of in een vochtige plaats bewaard worden. Het is ideaal om de batterij te bewaren in een luchtdichte doos met daarin een vochtwerend middel. Het volledig opladen van de batterij duurt ongeveer vijf uur en is dan goed voor twee uur speeltijd.

Tijdens het opladen licht een rode indicator op. Eens volledig opgeladen gaan de rode indicator uit. Vanaf dat ogenblik mag de stekker uit het stopcontact getrokken worden.

Waarschuwingen bij het opladen van de batterij

- 1) Vanaf het ogenblik dat de batterij volledig leeg is, dient deze onmiddellijk opgeladen te worden, zelfs indien u ze niet direct wil gaan gebruiken, en dit om de levensduur zo groot mogelijke te maken.
- 2) De snelheid van het opladen zal achteruitgaan bij temperaturen onder 10°C en boven 35°C.
- 3) Haal de batterij uit het toestel als u het niet gedurende een bepaalde tijd gebruikt. Herlaad de batterij tenminste om de twee maanden.

Gebruik van herlaadbare batterijen

- 1) Gebruik altijd de AC-adapter om de batterijen te laden. De meegeleverde sigarenaanstekeradapter is niet geschikt om batterijen op te laden.
- 2) Om de batterij te herladen, sluit de netstroomadapter aan op de DVD-speler en laat de aan/uit-schakelaar in de uit-stand.

Installatie van de batterij

1. Zorg er voor dat de speler uitgeschakeld is en dat de netstroomadapter niet aangesloten is.
2. Sluit de monitor.
3. Duw de batterij tegen de achterkant van de speler totdat deze in positie klikt. Dit wordt bevestigd door een klik. De batterij zit dan stevig aan het toestel.



Figuur 6: installatie van de batterij aan de DVD-speler

Afnemen van de batterij

1. Zorg er voor dat de speler uitgeschakeld is.
2. Druk op de vrijmaakttoets op de zijkant van de batterij.
3. Trek de batterij van de speler.

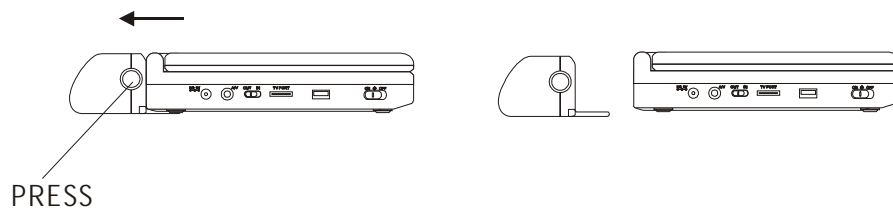

Figuur 7: verwijderen van de batterij van de DVD-speler

Q. Hulp bij problemen

Probleem	Oplossing
Geen geluid of vervormd geluid	Controleer of de speler goed is aangesloten. Controleer of alle snoeren degelijk aangesloten zijn.
Kan een film niet doorlopen	U kunt de verwittigingen en andere informatie die bij het begin van een film verschijnen niet overslaan omdat dit verboden is.
Het symbool  verschijnt op het scherm	Een bepaalde actie kan niet uitgevoerd worden omdat: 1) de software van de disk het verbiedt: 2) de disk niet over die eigenschap beschikt (bv hoeken) 3) de eigenschap op dat ogenblik niet bestaat u een titel of hoofdstuk gevraagd heeft dat niet bestaat
Beeld is vervormd	De disk kan beschadigd zijn. Probeer een andere disk. Vervorming tijdens voorwaarts of achterwaarts scannen is normaal
Geen voorwaarts of achterwaarts scannen	Sommige disks verbieden deze operatie. Scannen is niet mogelijk tijdens de informatie die aan het begin van de film op het scherm verschijnt.

Hulp bij problemen

Probleem	Oplossing
Afstandbediening werkt niet	<ol style="list-style-type: none">1. Controleer de batterijen van de afstandsbediening.2. Controleer of de infrarood ontvanger op het toestel vrij is.3. Zorg ervoor dat de afstandsbediening op de infrarood ontvanger gericht is.
Disk speelt niet	<ol style="list-style-type: none">1. Plaats de disk met de bedrukte zijde naar boven.2. Controleer het type disk. Deze speler is geschikt voor de weergave van digitale video disks, audio CD's en MP3's.
Speler start, maar stopt onmiddellijk	<ol style="list-style-type: none">1. De regionale code van de speler en de disk komen niet overeen. Deze speler heeft regionale code 22. De disk is vuil. Reinig hem.3. Er heeft zich condensatie gevormd. Wacht tot deze opgedroogd is.



Dit symbool op het product of in de handleiding betekent dat uw elektrisch of elektronisch toestel bij het einde van zijn leven gescheiden moet worden van ander huishoudelijk afval. Er bestaan meerdere manieren om uw oud apparaat in te leveren. Voor meer informatie kunt u de lokale autoriteiten of uw dealer contacteren.

