

# GEBRUIKERSHANDLEIDING

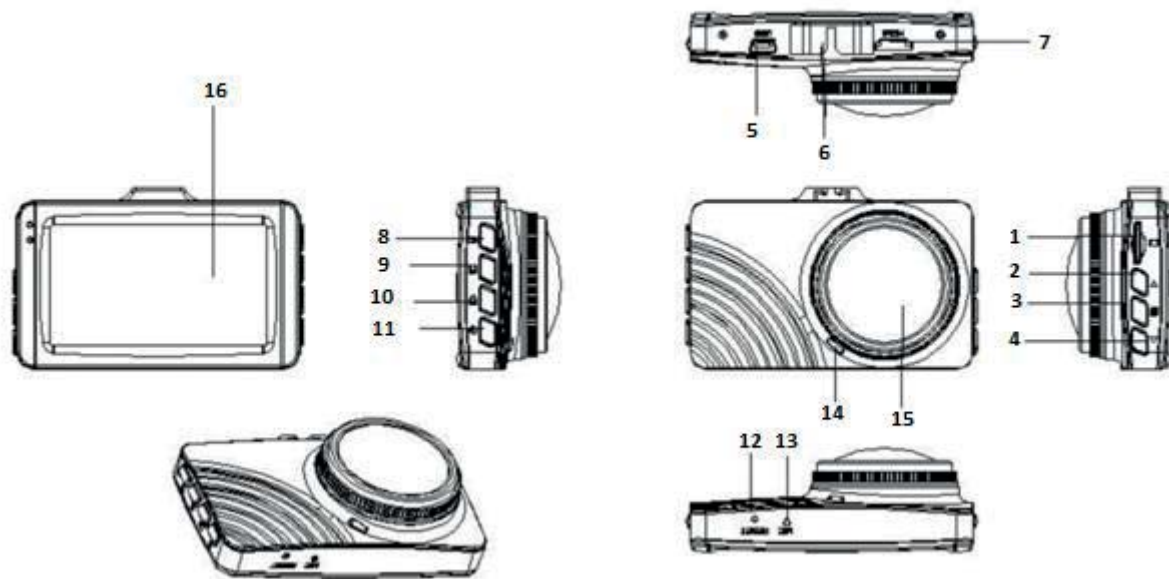

CDC300

## Product overzicht



- |                   |                               |                 |
|-------------------|-------------------------------|-----------------|
| 1. TF kaart sleuf | 7. HDMI out poort             | 12. RESET       |
| 2. Omhoog knop    | 8. OK knop                    | 13. Microfoon   |
| 3. Menu knop      | 9. Modus knop                 | 14. Luidspreker |
| 4. Omlaag knop    | 10. Vergrendeling opname knop | 15. Lens        |
| 5. USB poort      | 11. Aan/Uit knop              | 16. Scherm      |
| 6. Montage houder |                               |                 |

### Uitleg functie knoppen:

1. TF kaart sleuf  
U kunt hier uw geheugenkaart installeren of eruit halen.
2. Omhoog knop  
In het Optie menu: kunt u een keuze selecteren door omhoog te gaan.  
In Foto modus: kunt u met deze knop inzoomen.  
In Afspeel modus: kunt u hiermee het volume verhogen of snel vooruit afspelen.
3. Menu knop  
Druk kort op deze knop om het menu van uw keuze te selecteren.
4. Omlaag knop  
In Optie menu: kunt u hiermee een keuze selecteren door omlaag te gaan.  
In Afspeel modus:  
In Foto modus: kunt u met deze knop uitzoomen.  
In Afspeel modus: kunt u hiermee het volume verlagen en terug spoelen.
5. USB poort
  - ① Voor aansluiting op een PC om bestanden over te zetten.
  - ② voor aansluiting op een externe voeding voor het opladen van de batterij of voor bediening van het apparaat.
  - ③ voor gebruik als PC CAM.
6. Montage houder

Voor het monteren van de camera op een zuignap houder op een autoruit.

7. HDMI output poort  
Voor het aansluiten van een FHD apparaat.
8. OK knop  
In Optie modus: druk om uw keuze te bevestigen.  
In Video modus: druk kort om de opname te starten, druk nogmaals om de opname te stoppen.  
In Foto modus: druk kort om een foto te nemen.  
In Menu modus: druk om uw instellingen te bevestigen.
9. Modus knop  
Druk kort om te wisselen tussen de verschillende modi: Video, Foto en Afspelen.
10. Vergrendeling Opname knop  
Druk op deze knop om uw opname te vergrendelen. De opname is nu geblokkeerd en kan niet worden gewist. Indien u de opname toch wilt wissen, dient u deze eerst te ontgrendelen.
11. Aan/Uit knop  
Houd de knop ingedrukt om de camera uit te zetten, druk kort om deze weer aan te zetten.
12. Reset  
Druk, door middel van een dun voorwerp (een verbogen paperclip of naald) in het gaatje. De camera zal nu worden hersteld naar de fabrieksinstellingen.
13. Microfoon  
Voor de ontvangst van geluidsopnamen.
14. Luidspreker  
Voor de weergave van een geluidssignaal bij het indrukken van de functie toetsen en voor weergave van geluidsopnamen.
15. Lens  
Voor het maken van foto of video opnamen.
16. Scherm  
3.0 inch scherm, voor weergave van beelden en menu's

Speciale functies:

1. Vergrendeling opname functie  
Druk op deze knop tijdens het maken van een video opname, zodat deze wordt vergrendeld en niet kan worden gewist.
2. Energiestand  
U kunt in het systeem een tijd instellen waarna de camera bij inactiviteit, automatisch zal worden uitgeschakeld.

Basisbediening Video/Foto functie

Aan- en Uitzetten van de camera

Druk kort op de  knop om de camera aan te zetten, de blauwe indicator zal nu aan gaan.

Houd de  knop ingedrukt en de camera en de blauwe indicator gaan uit.

Note: nadat de camera de waarschuwing: "low battery" aangeeft, zal deze automatisch uitgaan.

## Video modus

Druk kort op de  knop om naar de Video modus te gaan, het icoontje van de Video modus verschijnt links bovenin het scherm.

Druk kort op de  knop om de video opname te starten, de indicator zal rood gaan knipperen om aan te geven dat de opname is gestart.

|                         |  |
|-------------------------|--|
| Resolutie               | 1080FD 1920x1080, 720P 1280x720, WVGA 848x480, VGA 640x480 |
| Loop opname             | Uit, 1min, 3min, 5min                                      |
| Belichting              | +2/3, +1/3, +0.0, -1/3, -2/3, -1.0, -4/3, -5/3, -2.0       |
| Beweging detectie modus | Uit, Aan   |
| Geluid opname           | Uit, Aan   |
| Datumstempel            | Uit, Aan   |

## Foto modus

Druk kort op de  knop om naar de Foto modus te gaan, het icoontje van de Foto modus verschijnt links bovenin het scherm.

Druk kort op de  knop om de foto te maken, de indicator flitst één keer om aan te geven dat de foto is gemaakt.

|                           |  |
|---------------------------|--|
| Opname modus              | Één, 1sec, 5sec, 10sec   |
| Resolutie                 | 12M 4000x3000, 10M 3648x2736, 8M 3264x2448, 5M 2592x1944, 3M 2048x1536, 2MHD 1920x1080, VGA 640x480, 1.3M 1280x960 |
| Serie                     | Uit, Aan   |
| Kwaliteit                 | Fijn, Normaal, Economisch  |
| Scherpte                  | Sterk, Normaal, Zacht  |
| Witbalans                 | Auto, Daglicht, Bewolkt, Kunstlicht, Fluorescerend   |
| Kleur                     | Kleur, Zwart/Wit, Sepia  |
| ISO                       | Auto, 100, 200, 400  |
| Belichting                | +2/3, +1/3, +0.0, -1/3, -2/3, -1.0, -4/3, -5/3, -2.0   |
| Stabilisator Anti-trillen | Uit, Aan   |
| Snel bekijken             | Uit, 2sec, 5sec  |
| Datumstempel              | Uit, Datum, Datum &Tijd  |

## Afspelen Video/Foto

Druk kort op de  knop om naar de Afspelen modus te gaan, het icoontje van de Afspelen modus verschijnt links bovenin het scherm.

Druk kort op de  knop om te zoeken naar het video of foto bestand dat u wilt weergeven.

Druk kort op de  knop om de pagina van het foto of videobestand te openen, druk daarna op de Omlaag knop om uw keuze te selecteren.



Druk kort op de  knop om uw selectie weer te geven.

In het Afspelen menu kunt u bestanden wissen en opslaan. U kunt tevens de bestanden in een dia-show ergave bekijken (2sec, 5sec, 8sec)

#### Menu instellingen

Druk kort op de Mode knop om de Video, Foto of Afspelen instellingen te openen, Druk op de

 knop om het Instellingen menu te openen, druk nogmaals om de algemene Systeem

Instellingen te openen, het icoontje zal nu oplichten. Door op de  en  knoppen te

drukken kunt u het item dat u wilt aanpassen selecteren. Druk op de  knop om te



bevestigen en pas het aan. Druk op  om te bevestigen en het submenu te verlaten. Om



de Video, Foto of Afspelenmodus te verlaten, drukt u op .

|                               |   |
|-------------------------------|---|
| Datum en Tijd                 | JJ/MM/DD, MM/DD/JJ, DD/MM/JJ                          |
| Automatische uitschakeling    | Uit, 1min, 3min                                       |
| Geluidsignaal                 | Uit, Aan  |
| Auto video weergave           | Uit, Aan  |
| Taal                          | Engels, Traditioneel Chinees, Gesimplificeerd Chinees |
| TV modus                      | PAL, NTSC   |
| HDMI                          | Uit, Aan  |
| Frequentie                    | 50Hz, 60Hz  |
| G-sensor                      | Uit, Hoog, medium, Laag                               |
| Energiebesparende modus       | Uit, 3min, 5min, 10min                                |
| Formatteren                   | Annuleer, OK  |
| Fabrieksinstellingen          | Annuleer, OK  |
| Versie                        | 866TSW001.V1.0  |
| Kentekenplaat nummer eigenaar | Voer uw kentekenplaat nummer in                       |

#### Instellen datum en tijd

Druk kort op de  knop om de systeem instellingen te openen. Ga door middel van de

 en  knoppen naar de Datum en druk op de  knop om de instellingen te

openen. Begin met het instellen van het jaar, door middel van de  en  knoppen en

druk op de  knop om te bevestigen. De maand, dag, uur, minuten en seconden doet hetzelfde als hiervoor aangegeven bij het instellen van het jaar.

#### USB modus

Verbind de camera met uw PC door middel van een USB kabel, de dascam zal nu het USB menu weergeven, zoals hieronder beschreven:

1. USB-Disk

In deze modus kunt u de video en foto opnamen opslaan op uw computer

## 2. PC-Camera

Hiermee kunt u de camera gebruiken als webcam.

### Opladen van de batterij

U kunt op drie verschillende manieren de batterij opladen. Bij het opladen van de batterij zal de indicator rood branden, zodra het opladen is voltooid zal de indicator uit gaan.

1. Gebruik de adapter
2. Gebruik de PC-USB
3. Gebruik de auto stroomvoorziening

Note: Indien de camera niet meer functioneert door onjuist gebruik, dient u de camera te resetten door middel van het Reset gaatje. Daarna zal de camera het weer doen.

### Product specificaties

|                    |   |
|--------------------|---|
| Product naam       | Dashcam   |
| Model nummer       | CDC300  |
| Kenmerken          | HD camera, HD Video   |
| Kleur              | Zwart   |
| Solutie            | 96220   |
| Scherm afmeting    | 3.0 inch  |
| Lens               | AR0330  |
| Taal               | Engels, Traditioneel Chinees, Gesimplificeerd Chinees, Japans, Frans, Duits, Koreaans, Italiaans, Portugees, Russisch, Nederlands |
| Bestand formaat    | MOV   |
| Video formaat      | Tot 1080FHD   |
| Kleureffect        | Standaard   |
| Naadloos opnemen   | Zonder ruimte tussen de opnamen   |
| Dashcam montage    | Camera opname start zodra de auto is gestart en zal stoppen nadat de motor is uitgezet.   |
| Datum stempel      | Ondersteund   |
| Foto modus         | 12MP  |
| Foto formaat       | JPG   |
| Geheugen kaart     | TF (ondersteund tot 32GB)   |
| Microfoon          | Ondersteund   |
| Ingebouwde speaker | Ondersteund   |
| Stroomvoorziening  | 50Hz/60Hz   |
| USB functie        | 1: USB-Disk<br>2: PC-Camera   |
| Stroom interface   | 5V 1A   |
| Batterij           | Ingebouwde 250mAh   |