

SALORA

VIDAA

INSTRUCTIEHANDLEIDING

modellen:

32HV210

43FV210

43UV210

50UV210

BELANGRIJKE OPMERKINGEN

Lees deze handleiding goed door alvorens de televisie te installeren en in gebruik te nemen

Bewaar deze handleiding zodat u hem later nog eens kunt raadplegen

Inhoudsopgave

Veiligheidsinformatie	1
Belangrijke veiligheidsmaatregelen	1
TV-knoppen en aansluitingsinterface	3
Externe apparaten aansluiten	3
Uw televisie installeren en aansluiten	5
Montage-instructies voor de tv-steun	5
Eerste keer installeren	6
HOME	7
INPUT	7
Eerste keer instellen	8
System	11
Media	13
Help	15
Specificaties	16
Afstandsbediening	17

Veiligheidsinformatie

	Het uitroepteken in het driehoekje is bedoeld om de gebruiker te waarschuwen voor de aanwezigheid van belangrijke bedieningsinstructies in de onderhoudsdocumentatie die bij dit apparaat wordt meegeleverd.
---	--

LET OP
KANS OP ELEKTRISCHE SCHOK NIET OPENEN

	Waarschuwing De gevarendriehoek met het bliksemsymbool waarschuwt de gebruiker voor de aanwezigheid van "gevaarlijke spanningsniveaus" in het apparaat die hoog genoeg zijn om een elektrische schok te bewerkstelligen.
---	--

Voor het gebruik van dit product is een hoog spanningsniveau nodig. Om het risico op een elektrische schok te beperken mag u de afdekking van de behuizing niet verwijderen. Laat het onderhoud over aan gekwalificeerd onderhoudspersoneel.

Veranderingen of aanpassingen aan de televisie kunnen gevaarlijke elektrische schokken veroorzaken. Probeer nooit zelf een apparaat te openen. Als het apparaat gereviseerd moet worden, raadpleeg u de klantenservice.

Belangrijke veiligheidsmaatregelen

- 1) Lees deze instructies. 2) Bewaar deze instructies 3) Neem alle waarschuwingen in acht. 4) Volg alle instructies op.
- 5) Gebruik dit apparaat niet in de buurt van water. 6) Alleen reinigen met een droge doek.
- 7) Houd de ventilatieopeningen vrij. Installeren volgens de instructies van de fabrikant.
- 8) Niet installeren in de buurt van warmtebronnen zoals radiatoren, straalkachels, fornuizen en andere apparaten (waaronder versterkers) die warmte produceren.
- 9) Maak gebruik van de veiligheidsvoorziening van de gepolariseerde stekker of de veiligheidsstekker. Een gepolariseerde veiligheidsstekker heeft twee pinnen, waarbij de ene iets breder is dan de andere. Een veiligheidsstekker heeft twee pinnen en een derde voor de aarding.
De bredere, respectievelijk derde, pin biedt extra veiligheid. Als de meegeleverde stekker niet in het stopcontact past, moet u contact opnemen met een elektricien om het verouderde stopcontact te laten vervangen.
- 10) Ga nooit op het netsnoer staan en zorg dat het netsnoer niet bekneld kan raken, wees met name voorzichtig met de stekker aansluiting, met stopcontacten en op de plaats waar het netsnoer uit het apparaat komt.
- 11) Gebruik uitsluitend toebehoren/accessoires die door de fabrikant zijn gespecificeerd.
- 12) Plaats het apparaat uitsluitend op een ondergrond, zoals een transportkarretje, verhoging, statief, beugel of tafel, die door de fabrikant wordt aanbevolen, of die in combinatie met het product is verkocht. Is de ondergrond verrijdbaar, beweeg de combinatie van dit apparaat en de ondergrond dan met de nodige voorzichtigheid om kantelen te voorkomen.
- 13) Haal de stekker van het apparaat uit het stopcontact bij onweer of wanneer u het apparaat lange tijd niet gebruikt.
Pas op:
- 14) Stel het apparaat niet bloot aan regen of vocht om het risico op brand of een elektrische schok te beperken.
- 15) Omdat de netstekker dient om de stroomvoorziening naar het apparaat te onderbreken, moet deze altijd bedrijfsklaar blijven.
- 16) De wandcontactdoos moet in de buurt van de apparatuur worden geïnstalleerd en moet direct toegankelijk zijn.
- 17) Dit product mag nooit worden ingebouwd, bijvoorbeeld in een boekenkast of in een rek, tenzij er voldoende ventilatie aanwezig is of de instructies van de fabrikant worden nageleefd.
- 18) Het apparaat mag niet worden blootgesteld aan druppels of spatten. Er mogen geen voorwerpen op het apparaat worden geplaatst die gevuld zijn met vloeistof, zoals een vaas.
- 19) Plaats geen voorwerpen op het apparaat die een risico vormen (bijv. voorwerpen die gevuld zijn met vloeistof, brandende kaarsen).
- 20) Wand- of plafondbevestiging -Het apparaat mag uitsluitend volgens de aanwijzingen van de fabrikant aan een wand of plafond worden bevestigd.
- 21) Plaats de televisie, afstandsbediening of batterijen nooit dicht bij open vuur of andere hittebronnen, met inbegrip van direct zonlicht. Om te voorkomen dat vuur zich verspreidt, dient u kaarsen of ander open vuur altijd uit de buurt van de televisie, afstandsbediening en batterijen te houden.
- 22) Het USB-aansluitingspunt moet bij normaal gebruik worden opgeladen met 0,5 A.
Deze onderhoudsinstructies zijn uitsluitend bedoeld voor gekwalificeerd onderhoudspersoneel. Om het risico op een elektrische schok te beperken, mogen geen andere onderhoudswerkzaamheden worden uitgevoerd dan die in deze



gebruiksaanwijzingen worden genoemd, tenzij u hiervoor gekwalificeerd bent.

23) Stel batterijen nooit bloot aan hittebronnen zoals zonneschijn, open vuur, enzovoort.

24)  Deze apparatuur is een dubbel geïsoleerd elektrisch apparaat (klasse II). Dit apparaat is zo ontworpen dat het niet op een geaard stopcontact hoeft te worden aangesloten

25) De maximum omgevingstemperatuur tijdens gebruik is 45 graden.

De maximum hoogte tijdens gebruik is 2000 meter.

TV-knoppen en aansluitingsinterface

TV-knoppen

Opmerking: De volgende afbeelding dient alleen als referentie; de positie en indeling van de knoppen kan per model verschillen.

Eén knop:

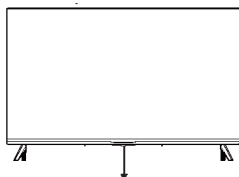

Druk in stand-bymodus op deze knop om de televisie aan of uit te zetten.

Zeven knoppen:

	De televisie AAN/UIT zetten.
BRON/	Keuze van de externe signaalbron.
MENU / OK	Geeft het HOOFTMENU weer, of bevestigt de keuze van het menu-item.
CH+/-	Kanaal kiezen.
VOL+/-	Het volume regelen.

Aansluitingsinterface

Opmerking: hieronder ziet u de verschillende aansluitingspunten; de positie, indeling en het aantal aansluitopties kan per model verschillen.

	AV-ingang Externe AV-signaalbron		USB-ingang Sluit hier een USB-apparaat op aan om mediabestanden af te spelen of om programma's op te nemen met de PVR-functie.
	HDMI-ingang Digitale signaalbron via een HDMI-kabel.		OPTICAL-uitgang SPDIF-kabelverbinding.
	ANT 75 Aansluiting voor de antenne/kabeltelevisie-ingang (75/VHF/UHF).		RJ45 Internetverbinding.



*Raak de HDMI- en USB-aansluitingspunten niet aan en kom er niet dichtbij en vermijd elektrostatische ontlading die deze aansluitingspunten kan verstoren als ze in USB-modus worden gebruikt. Anders functioneert de televisie niet meer of komt in een abnormale staat.

Externe apparaten aansluiten

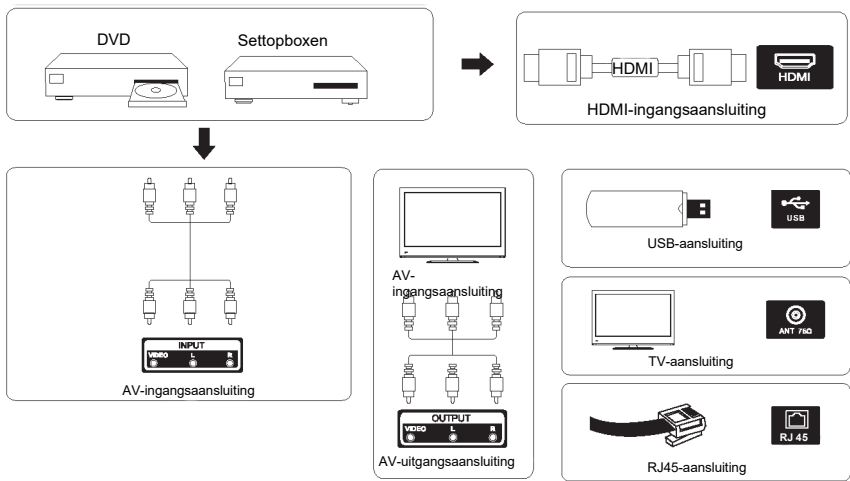

Uw televisie installeren en aansluiten

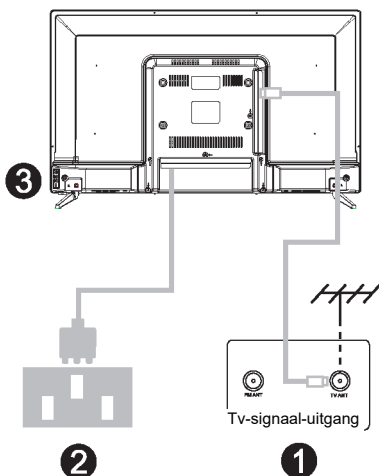
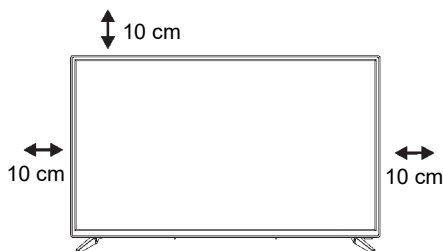

Uw televisie correct plaatsen

Plaats uw tv op een stevige ondergrond die sterk genoeg is om het gewicht van de tv te dragen.

Om risico's te vermijden mag de tv niet in de buurt van water of warmte worden geplaatst (bijv. lampen, kaarsen, verwarming en kachels). De ventilatieopeningen aan de achterkant van de tv mogen niet geblokkeerd zijn.

De antenne en de voeding aansluiten

1. Sluit de antennekabel aan op het hiervoor bestemde aansluitingspunt op de achterkant van de tv.
2. Stop het netsnoer van de tv in het stopcontact (AC 100- 240 V ~50/60 HZ).

De televisie aanzetten

3. Zodra de stroomvoorziening is aangesloten komt de tv in de stand-bymodus (rood lampje). Druk op de aan/uit-knop op de tv of op de aan/uit-knop op de afstandsbediening om het apparaat aan te zetten

Opmerking: Als het model aan de bovenkant een sleuf voor een CI-kaart heeft, vindt u in het zakje met accessoires een silicone plug voor de CI-kaartsleuf (bij modellen zonder CI-kaartsleuf is dit accessoire niet aanwezig). Plaats de silicone plug in de sleuf als u de CI-kaart niet gebruikt.

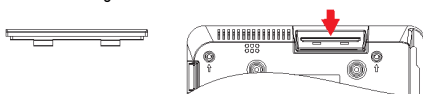

Opmerking: De afbeelding dient alleen als referentie.

Montage-instructies voor de tv-steun

1. Open de doos en haal de tv en alle accessoires en de steun of pootjes eruit (sommige modellen hebben geen steun of pootjes).
2. Bedek de tv met een zachte doek zodat hij niet beschadigd raakt. Plaats de tv voorover op tafel op de zachte doek en schroef de bovenkant van de steun of pootjes in de tv.
3. Draai de schroeven van de steun of pootjes aan en bevestig de steun of pootjes aan de tv.
4. De montage is nu afgerond.

Opmerking:

De afbeelding dient alleen als referentie.

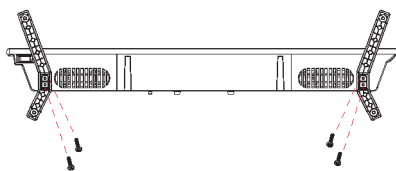

Suggestie:

Om de montage van de steun of pootjes te vergemakkelijken en te voorkomen dat er krassen en beschadigingen op de tv ontstaan, kunt u het beste een schroevendraaier van het type PH2 gebruiken.

PH00 PH0 PH1 PH2

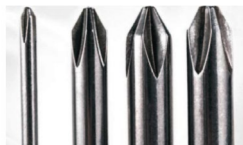

☒ ☒ ☒ ☒

Eerste keer installeren

Eerste keer installeren

Volg de tekstaanwijzingen op het scherm voor de eerste keer installeren en druk op [▼] / [▲] om uw taal te kiezen.

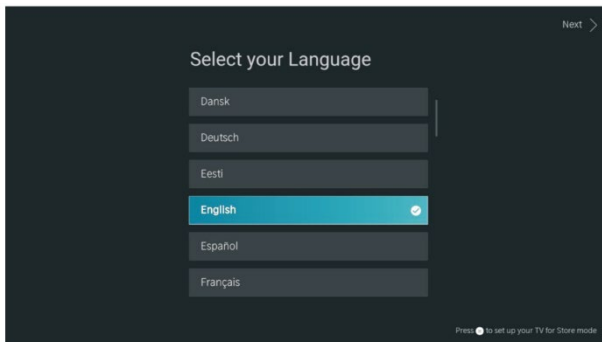

Controleer of het apparaat aangesloten is en druk vervolgens op [▼] / [▲] / [◀] / [▶] om de primaire invoerbron te selecteren

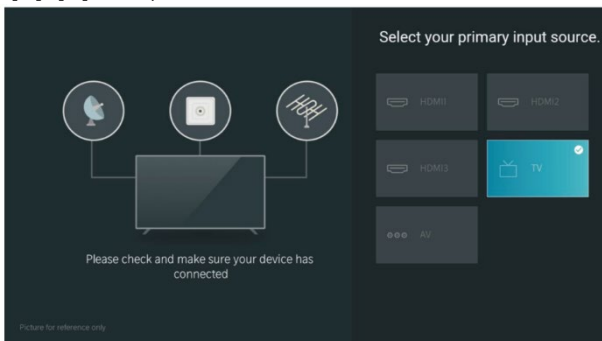



HOME

HOME

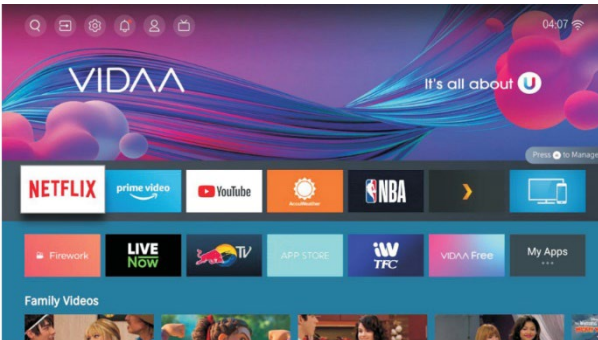
Druk op de -knop om het **HOME**-scherm te openen.



- Boven in het Home-scherm kunt u altijd zien hoe laat het is.
- Als uw tv via een draadloze verbinding of een ethernetkabel met internet is verbonden, wordt het  -pictogram in de rechterbovenhoek van het scherm weergegeven.
- Apps beheren
- Selecteer het item dat u wilt verplaatsen en druk vervolgens op de -knop om apps te beheren.

INPUT

Input (Ingang)

Druk op [**▼**] / [**▲**] om het menu Inputs te selecteren.

Druk op [**▼**] / [**▲**] / [**◀**] / [**▶**] om een optie te selecteren.

Druk op ENTER om de ingang te selecteren.

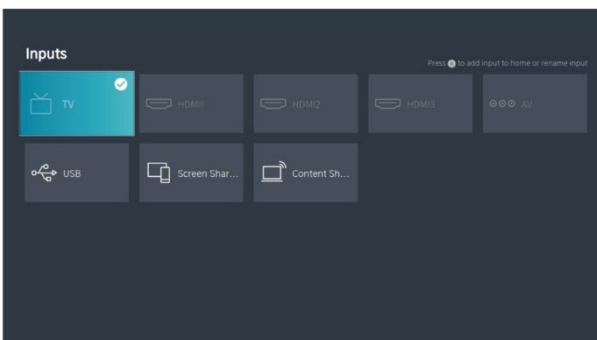

Eerste keer instellen

Picture (Beeld)

Druk op [MENU] om het hoofdmenu te openen, en druk op [▼] / [▲] om het menu Picture te selecteren.

1. Druk op [▼] / [▲] om de optie te selecteren die u wilt aanpassen in het menu PICTURE.
2. Druk op Enter om iets aan te passen.
3. Nadat u klaar bent met uw aanpassing, drukt u op Enter om op te slaan en terug te keren naar het vorige menu

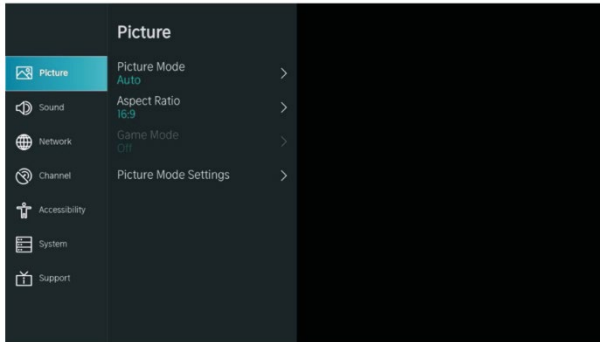

Picture Mode (Beeldmodus)

Druk op [▼] / [▲] om Picture Mode te selecteren, en druk vervolgens op [▼] / [▲] en Enter om te bevestigen.

(Optie: Standard/Cinema day/Cinema night/Dynamic/Sports).

Aspect Ratio (Beeldverhouding)

Pas de beeldverhouding aan om uw weergave op te rekken of in te zoomen.

Druk op ▼ / ▲ om het menu Aspect Ratio te openen.

Druk op ◀ / ▶ om Automatic/16:9/4:3/Panoramic/Movie Zoom/Direct te selecteren.

Game Mode (Gamemodus)

Druk op [▼] / [▲] om te selecteren en druk op [◀] / [▶] om Aan/Uit te selecteren.

Picture Mode Settings (Instellingen beeldmodus)

Druk op [▼] / [▲] om te selecteren en druk op [▶] & ENTER om te openen.

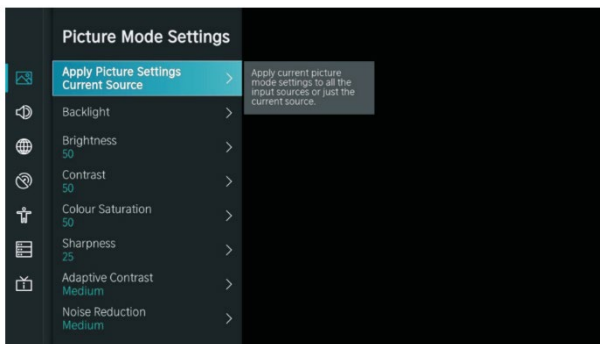

Eerste keer instellen

Sound (Geluid)

Druk op de MENU-knop om het hoofdmenu te openen. Druk op [▼] / [▲] om SOUND te selecteren in het hoofdmenu.

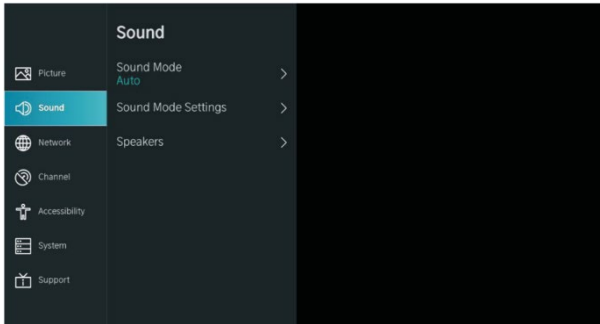

1. Druk op [▼] / [▲] om de optie te selecteren die u wilt aanpassen in het menu SOUND.
2. Druk op Enter om iets aan te passen.
3. Nadat u klaar bent met uw aanpassing, drukt u op Enter om op te slaan en terug te keren naar het vorige menu.

Speakers (Luidsprekers)

Druk op [▼] / [▲] om Speakers te selecteren.
Druk op ENTER/ [▶] om het submenu te openen

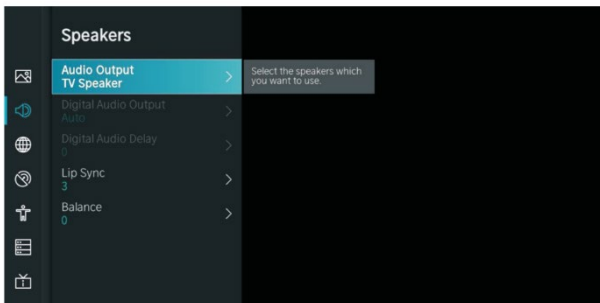

Audio Output

Druk op [▼] / [▲] om Speakers te selecteren en openen, en druk vervolgens op [▼] / [▲] om BT Sound Bar/ARC/TV Speaker/SPDIF Only te selecteren

Network (Network)

Druk op de MENU-knop om het hoofdmenu te openen. Druk op [▼] / [▲] om Network te selecteren in het hoofdmenu.

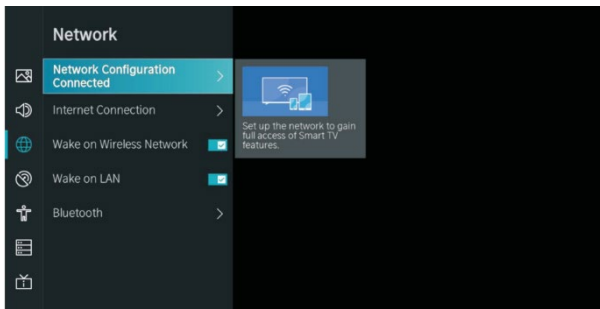

Eerste keer instellen

Druk op [▼] / [▲] om het volgende te selecteren: Network Configuration/Internet Connection/Bluetooth/ Wake on Wireless Network/Wake on LAN.

Channel (Kanaal)

Druk op de MENU-knop om het hoofdmenu te openen. Druk op [◀] / [▶] om Channel te selecteren.

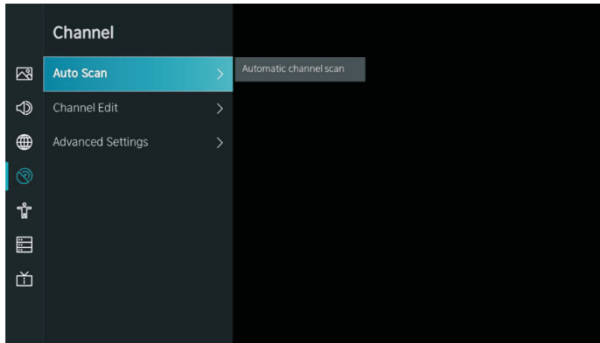

1. Druk op [▼] / [▲] om de optie te selecteren die u wilt aanpassen in het menu Channel
2. Druk op Enter om iets aan te passen.
3. Nadat u klaar bent met uw aanpassing, drukt u op Enter om op te slaan en terug te keren naar het vorige menu.

Accessibility (Toegankelijkheid)

Druk op de MENU-knop om het hoofdmenu te openen.

Druk op [◀] / [▶] om Accessibility te selecteren in het hoofdmenu.

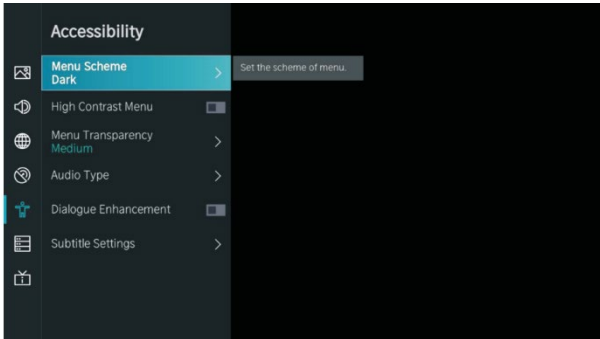

System

System (Systeem)

Druk op de MENU-knop om het hoofdmenu te openen.
Druk op [◀] / [▶] om System te selecteren in het hoofdmenu.

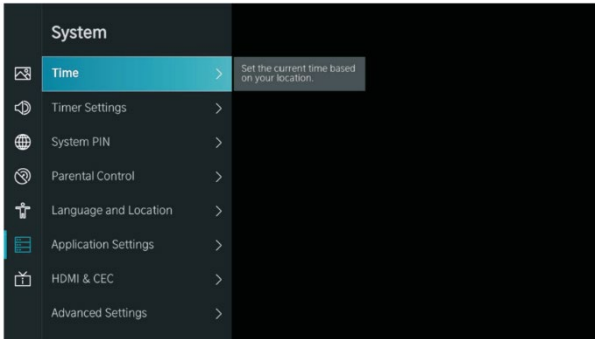

1. Druk op [▼] / [▲] om de optie te selecteren die u wilt aanpassen in het menu System.
2. Druk op Enter om iets aan te passen.
3. Nadat u klaar bent met uw aanpassing, drukt u op Enter om op te slaan en terug te keren naar het vorige menu.

Application Settings (Applicatie-instellingen)

Druk op [▼] / [▲] om Application Settings te selecteren

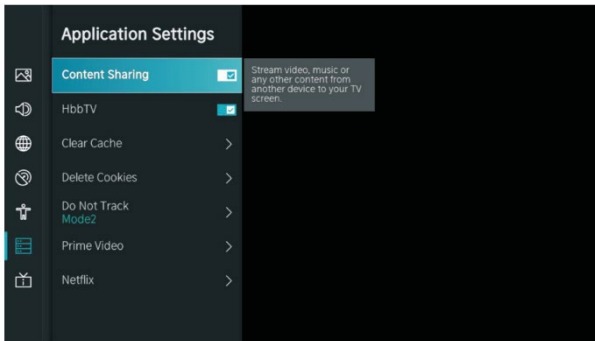

System

HDMI/CEC-functie

Druk op [▼] / [▲] om de CEC-functie te selecteren en druk vervolgens op Enter om een submenu te selecteren

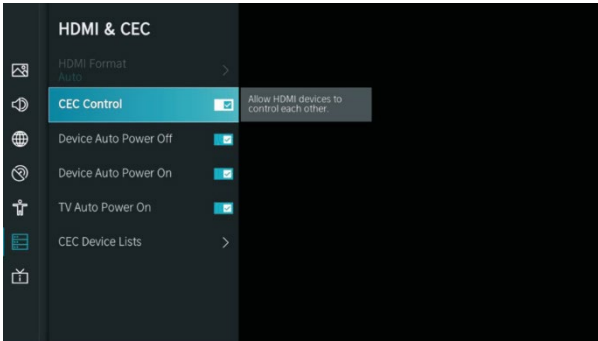

Druk op ▼ / ▲ om CEC Control/Device Auto Power On/Device Auto Power Off/ TV Auto Power On/CEC Device Lists te selecteren.

Opmerking: Alle opties zijn alleen beschikbaar wanneer CEC Control is geactiveerd.

Advanced Settings (Geavanceerde instellingen)

Druk op [▼] / [▲] om Advanced Settings te selecteren en druk vervolgens op ENTER / [▶] om te bevestigen

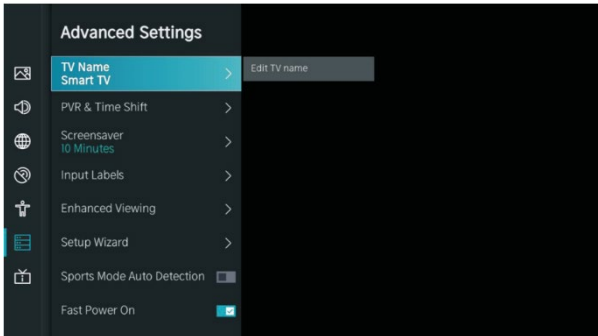

Support

Druk op [▼] / [▲] om Support te selecteren en druk vervolgens op ENTER/ [▶] om te bevestigen

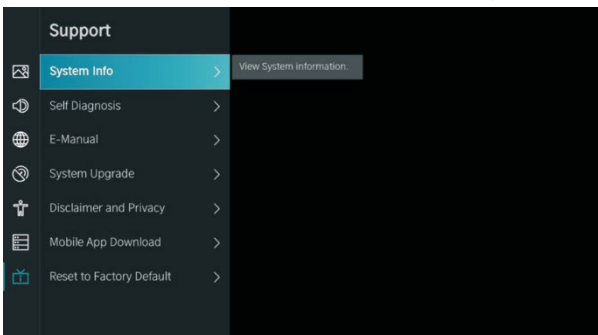

System

Restore To Factory Default (Herstel naar fabrieksinstellingen)

Druk op [▼] / [▲] om Reset To Factory Default te selecteren en druk vervolgens op ENTER/ [►] om het submenu te openen.

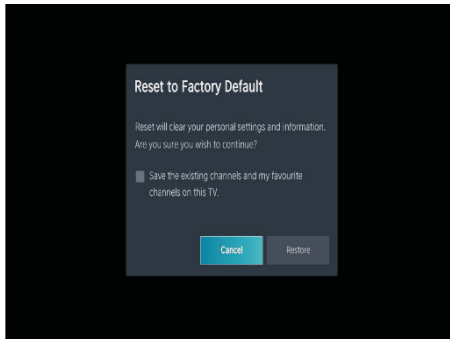

Media

Media

Druk op [▼] / [▲] / [◀] / [▶] om Media op de Home-pagina te selecteren of druk op MEDIA op de afstandsbediening en druk op OK om het Media Center te openen.



Media

Video

Druk op [▼] / [▲] om Video of All te selecteren en druk op [▼] / [▲] / [◀] / [▶] om Movies te selecteren. Druk op de Menu-knop om de instellingsopties aan de linkerkant weer te geven.



Audio

Druk op [▼] / [▲] om Audio of All te selecteren en druk op [▼] / [▲] / [◀] / [▶] om Music te selecteren.

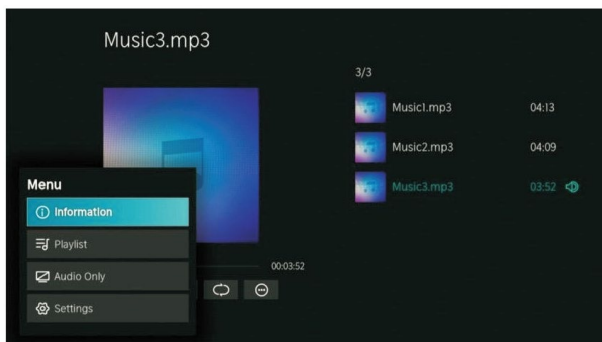

Image (Afbeelding)

Druk op [▼] / [▲] om Image of All te selecteren en druk op [▼] / [▲] / [◀] / [▶] om Picture te selecteren.



Help

Geen netspanning	<ul style="list-style-type: none"> Controleer of het netsnoer van de televisie in het stopcontact zit. Als er nog steeds geen netspanning is, haalt u de stekker uit het stopcontact en sluit u die na 60 seconden weer aan. Schakel de stroom weer in.
Signaal wordt niet goed ontvangen	<ul style="list-style-type: none"> Er kunnen dubbele of fantoombeelden op het scherm verschijnen als u zich in de buurt van hoge gebouwen of bergen bevindt. U kunt het beeld handmatig proberen aan te passen: raadpleeg de instructies voor het doen van aanpassingen of verander de richting van de externe antenne. Als u een binnenhuisantenne gebruikt, kan de signaalontvangst onder bepaalde omstandigheden slechter zijn. Pas de richting van de antenne aan voor een optimale ontvangst. Als de ontvangst hierdoor niet verbetert, moet u mogelijk overstappen op een externe antenne.
Geen beeld	<ul style="list-style-type: none"> Controleer of de antenne aan de achterkant van de televisie goed is aangesloten. Bekijk andere kanalen om te zien of het probleem zich nog voordoet.
Beeld verschijnt zonder geluid	<ul style="list-style-type: none"> Probeer het volume hoger te zetten. Controleer of het geluid van de tv gedempt is.
Er is wel geluid, maar er verschijnt geen beeld of het beeld is verkleurd	<ul style="list-style-type: none"> Probeer het contrast en de helderheid aan te passen.
Er is statische ruis die de kwaliteit van het beeld en geluid aantast	<ul style="list-style-type: none"> Controleer of de antenne aan de achterkant van de televisie goed is aangesloten.
Onderbroken strepen op het scherm	<ul style="list-style-type: none"> Mogelijk veroorzaakt een ander elektrisch apparaat, zoals een haardroger of stofzuiger, storing op uw televisie. Zet deze apparaten uit.
Afstandsbediening doet het niet	<ul style="list-style-type: none"> Vergewis u ervan dat u de plastic hoes niet meer om de afstandsbediening zit. Probeer de afstandsbediening op een kortere afstand van de tv te gebruiken. Controleer of de batterijen goed zijn geplaatst en gebruik geen oude batterijen. Als de tv enkele minuten geen reactie krijgt, gaat de tv in stand-bymodus.
Geen beeld (pc-modus)	<ul style="list-style-type: none"> Controleer of de kabel correct op de HDMI-poort is aangesloten en of de kabel niet geknikt is.
Het scherm is te helder of te donker (pc-modus)	<ul style="list-style-type: none"> Pas de helderheid of het contrast in het hoofdmenu aan.
Geen reactie van de pc	<ul style="list-style-type: none"> Controleer of de schermresolutie van de pc in ingesteld op een resolutie die compatibel is met de tv.
Als een apparaat wordt aangesloten op de RCA-poort verschijnen er strepen	<ul style="list-style-type: none"> Zorg dat u een kabel van goede kwaliteit gebruikt.
Problemen zijn niet opgelost	<ul style="list-style-type: none"> Trek het netsnoer uit het stopcontact, wacht 30 seconden en sluit hem vervolgens weer aan. Probeer niet de tv zelf te repareren als het probleem zich blijft voordoen. Neem contact op met de klantenservice.

Zorg ervoor dat u niet gedurende lange tijd een statisch beeld op uw tv laat staan, ongeacht of dit door een stilstand beeld, menuscherm enz. komt. Het scherm kan hierdoor beschadigd raken en het beeld kan inbranden.

Specificaties

Scherfmaat	Stroomverbruik	Belangrijkste accessoires
24"	30 W/36 W	1x Gebruikershandleiding 1x Afstandsbediening 1x Netsnoer 2x AAA-batterijen (optioneel)
32"	40 W/56 W	
39"	60 W/70 W	
40"	60 W/70 W/90 W	
42"	65 W/70 W/90 W	
43"	70 W/80 W/90 W	
50"	100 W/108 W/120 W	
55"	110 W/118 W/135 W	
58"	120 W/135 W/160 W	
65"	160 W/165 W/190 W	
75"	230 W/250 W/260 W/270 W	

★ LEVENSDUUR: 60.000
uur



Geproduceerd onder licentie van Dolby Laboratories.
Dolby, Dolby Audio en het dubbele D-symbool zijn handelsmerken van Dolby Laboratories Licensing Corporation.



De termen HDMI en HDMI High-Definition Multimedia Interface, en het HDMI-logo zijn handelsmerken of geregistreerde handelsmerken van HDMI Licensing LLC in de Verenigde Staten en andere landen.

WAARSCHUWING

Plaats een tv-toestel nooit op een instabiele locatie. De tv kan vallen en daardoor ernstig letsel of de dood veroorzaken. Veel letsel, vooral bij kinderen, kan worden voorkomen door eenvoudige voorzorgsmaatregelen te treffen, zoals:

1. Alleen kasten of steunen te gebruiken die worden aanbevolen door de fabrikant van de televisie.
2. Alleen meubilair te gebruiken waar de televisie veilig op kan staan.
3. Ervoor te zorgen dat de televisie niet uitsteekt buiten de rand van het ondersteunend meubilair.
4. De televisie niet op hoge meubels (zoals kasten of boekenkasten) te plaatsen zonder zowel het meubel als de televisie aan een geschikte stevige steun te verankeren.
5. De televisie niet op een kleed of ander materiaal te plaatsen dat zich tussen de televisie en het ondersteunend meubilair bevindt.
6. Kinderen te waarschuwen dat ze niet op het meubilair mogen klimmen om bij de televisie of de knoppen te komen.

De genoemde waarschuwingen gelden ook als uw huidige televisie wordt verkocht en/of verplaatst.

Schroef voor bevestiging aan de wand: 22-24 inch M4, 28-70 inch M6, 75 inch M8

Opmerking: niet ophangen in een hoek, omdat de tv anders naar beneden kan vallen.

Afstandsbediening

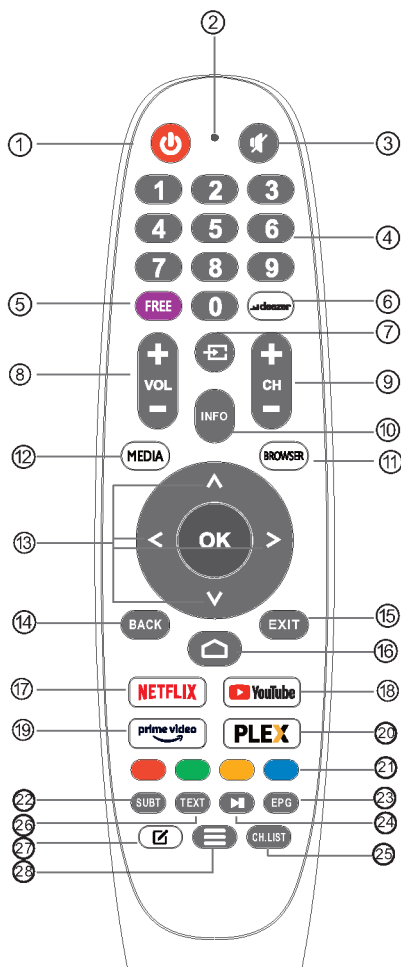

- ① **POWER:** Hiermee schakelt u tussen Aan en stand-bymodus.
- ② Geen effect.
- ③ **MUTE:** Het geluid van de televisie uitschakelen of inschakelen.
- ④ **0-9:** Met de cijfers 0-9 kunt u rechtstreeks kanaalcijfers invoeren.
- ⑤ **FREE:** Hiermee verbindt u met FREE.
- ⑥ **deezer:** Hiermee verbindt u met deezer.
- ⑦ **Inputs:** Opties voor weergave/selectie van de signaalbron.
- ⑧ **VOL+/-:** Druk hierop om het geluidsniveau te verhogen of te verlagen.
- ⑨ **CH+/-:** Druk hierop om kanalen te zoeken.
- ⑩ **INFO:** Hiermee geeft u informatie over het huidige kanaal weer, zoals de tijd en de naam van het kanaal.
- ⑪ **BROWSER:** Hiermee verbindt u met BROWSER
- ⑫ **MEDIA:** Hiermee verbindt u met MEDIA
- ⑬ **Navigatieknoppen:** Cursor OMHOOG/LINKS/RECHTS/OMLAAG.
- ⑭ **BACK:** Druk hierop om terug te gaan door de menu's.
- ⑮ **EXIT:** Het OSD-menu verlaten.
- ⑯ **HOME:** Hiermee geeft u het startscherm weer.
- ⑰ **NETFLIX:** Hiermee verbindt u met NETFLIX om online tv-programma's en films te bekijken (internetverbinding is vereist).
- ⑱ **YouTube:** Hiermee verbindt u met YouTube (internetverbinding is vereist).
- ⑲ **prime video** Hiermee verbindt u met Prime Video (internetverbinding is vereist).
- ⑳ **PLEX:** Hiermee verbindt u met PLEX.
- ㉑ **GEKLEURDE KNOPPEN:** Onder EPG vindt u verwante functies.
- ㉒ **SUBT - ONDERT.**
- ㉓ **EPG - EPG-menu.**
- ㉔ **Mediabediening:** Afspelen/Pauze
- ㉕ **CH.LIST:** Kanalenlijst
- ㉖ **TXT:** Druk hierop om tijdens een programma Teletext te openen.
- ㉗ **Apps aanpassen:** Hiermee kunt u apps aanpassen (lang ingedrukt houden onder de Home-pagina)
- ㉘ **Menu:** Hiermee geeft u het OSD-menu (On Screen Display) weer.

SALORA

VIDAA

MODE D'EMPLOI

modèles

32HV210

43FV210

43UV210

50UV210

IMPORTANT

Veillez lire ce mode d'emploi attentivement avant d'installer et d'utiliser le téléviseur

Conservez ce mode d'emploi à portée de la main pour vous y référer par la suite

Table des matières

Informations de sécurité	1
Consignes de sécurité importantes	1
Boutons et interface de connexion du téléviseur.....	3
Schéma de raccordement pour appareil externe.....	3
Installation et raccordement du téléviseur.....	5
Instructions d'assemblage du socle du téléviseur.....	5
Première installation	6
HOME	7
INPUT	7
Configuration initiale	8
System.....	11
Media.....	13
Dépannage	15
Caractéristiques	16
Télécommande	17

Informations de sécurité



Le point d'exclamation à l'intérieur d'un triangle équilatéral a pour but d'attirer l'attention de l'utilisateur sur des consignes importantes concernant le fonctionnement dans la documentation accompagnant l'appareil.

ATTENTION

RISQUE DE CHOC
ÉLECTRIQUE
NE PAS OUVRIR.



Avertissement
Le symbole de l'éclair avec une pointe de flèche à l'intérieur d'un triangle équilatéral a pour but d'avertir l'utilisateur de la présence, dans l'appareil, d'une tension dangereuse non isolée pouvant être suffisamment élevée pour constituer un risque de choc électrique.

Des tensions élevées sont utilisées pour le fonctionnement de ce produit. Pour réduire le risque de choc électrique, ne retirez pas le couvercle du coffret ; pour un dépannage éventuel, faites appel à une personne qualifiée.

Toute modification ou tout ajustement inadéquat du téléviseur peut causer un choc électrique dangereux. Ne tentez pas d'ouvrir l'appareil. Si une révision est nécessaire, adressez-vous à un centre d'entretien et réparation.

Consignes de sécurité importantes

- 1) Lisez attentivement ces instructions.
- 2) Conservez ce mode d'emploi.
- 3) Respectez toutes les mises en garde.
- 4) Suivez toutes les instructions.

5) N'utilisez pas cet appareil près de l'eau. 6) Nettoyez-le uniquement avec un chiffon sec.

7) Ne bouchez pas les orifices de ventilation. Installez l'appareil en respectant les consignes du fabricant.

8) N'installez pas l'appareil à proximité de sources de chaleur telles que des radiateurs, bouches d'air chaud, poêles et autres appareils (y compris amplificateurs) générant de la chaleur.

9) Préservez l'intégrité de la fiche polarisée ou de la fiche de sécurité. Une fiche polarisée comporte deux broches dont l'une est plus large que l'autre. Une fiche de sécurité comporte deux broches et une lamelle de mise à la terre. La largeur de cette lamelle est prévue pour garantir votre sécurité. Si la fiche fournie ne s'adapte pas à votre prise de courant, faites appel à un électricien pour remplacer la prise obsolète.

10) Protégez le cordon d'alimentation contre les piétinements ou les pincements, en particulier au niveau des fiches, des prises de courant et de l'endroit où il sort de l'appareil.

11) Utilisez exclusivement les éléments/accessoires indiqués par le fabricant.

12) Utilisez uniquement avec le meuble à roulettes, socle, trépied, support mural ou table

indiqués par le fabricant ou vendus avec l'appareil. Si vous utilisez un meuble à roulettes, procédez avec précaution lorsque vous déplacez l'ensemble appareil/meuble à roulettes afin d'éviter un basculement pouvant causer des blessures ou dommages.



13) Débranchez l'appareil en cas d'orage ou s'il n'est pas utilisé pendant de longues périodes.

Attention :

14) Pour réduire le risque d'incendie ou de choc électrique, n'exposez pas cet appareil à la pluie ou à l'humidité.

15) La prise secteur sert de dispositif de déconnexion ; elle doit donc rester facilement accessible et utilisable.

16) La prise de courant doit être située près de l'appareil et rester facilement accessible.

17) Ce produit ne doit jamais être encastré, par exemple dans une bibliothèque ou une étagère, à moins qu'il n'existe des ouvertures de ventilation adéquates ou que les instructions du fabricant soient respectées.

18) L'appareil ne doit pas être exposé à des gouttes d'eau ou des éclaboussures et aucun objet contenant un liquide, tel qu'un vase, ne doit être posé sur l'appareil.

19) Ne placez pas d'objets présentant un danger sur ou à côté de l'appareil (par exemple objets contenant un liquide, bougies allumées, etc.).

20) Fixation au mur ou au plafond - L'appareil doit être fixé à un mur ou un plafond uniquement de la façon recommandée par le fabricant.



21) Ne placez jamais le téléviseur, la télécommande ou les piles à proximité de flammes ou d'autres sources de chaleur et ne l'exposez pas à la lumière directe du soleil. Pour éviter tout départ de feu, veillez à ce que les bougies ou autres flammes restent à l'écart du téléviseur, de la télécommande ou des piles.

22) La connexion USB doit être chargée à 0,5 A en fonctionnement normal.

Les instructions de réparation sont destinées uniquement à des personnes techniquement qualifiées. Pour limiter le risque de choc électrique, n'effectuez aucun autre entretien que celui figurant dans le mode d'emploi, à moins que vous ne disposiez des compétences nécessaires.

23) Les piles ne doivent pas être exposées à une chaleur excessive telle que la lumière du soleil, un feu ou autre

source de chaleur similaire.

24)  Cet appareil est un équipement électrique de classe II ou à double isolation. Il a été conçu de telle façon qu'il ne requiert pas une connexion de sécurité à un conducteur de mise à la terre.

25) La température ambiante maximale durant l'utilisation est 45 degrés.

L'altitude maximale pour l'utilisation est 2 000 mètres.

Boutons et interface de connexion du téléviseur

Boutons du téléviseur

Remarque : Les illustrations suivantes sont uniquement à titre indicatif ; les positions réelles et la disposition réelle peuvent varier selon les modèles.

Une touche :

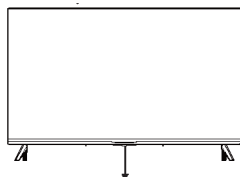

Appuyez sur ce bouton en mode Veille pour allumer / éteindre le téléviseur.

Sept touches :

	Mise en marche / arrêt.
SOURCE/	Sélection de signal d'entrée externe.
MENU / OK	Pour afficher le MENU principal et confirmer la sélection des éléments du MENU.
CH+/-	Sélection de la chaîne.
VOL+/-	Réglage du volume.

Interface de connexion

Remarque : Les différentes connexions sont présentées ci-dessous ; les positions réelles, la disposition et les numéros peuvent varier selon les modèles.

	Connexion AV Entrée de signal AV externe		Connexion USB Connectez un support USB ici pour lire ses fichiers multimédias ou pour enregistrer des programmes au moyen de la fonction PVR.
	Connexion HDMI Entrée du signal numérique provenant du connecteur vidéo HDMI.		Sortie optique Connexion pour récepteur SPDIF.
	ANT 75 Connexion pour un signal d'entrée TV d'antenne/de câble (75/VHF/UHF)		RJ45 Connexion Internet.



*Ne touchez pas ou ne vous approchez pas des connexions HDMI et USB, et veillez à prévenir les décharges électrostatiques qui risquent de perturber ces connexions en mode de fonctionnement USB, autrement cela entraînera l'arrêt ou un état d'erreur du téléviseur.

Schéma de raccordement pour appareil externe

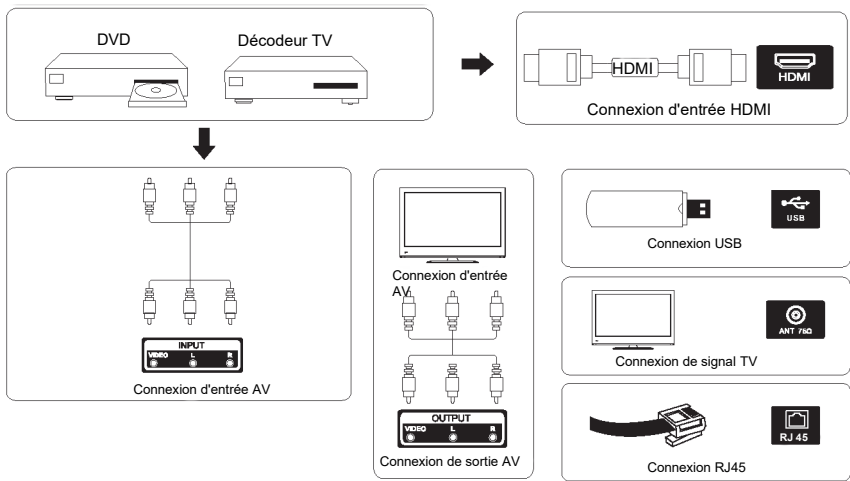

Installation et raccordement du téléviseur

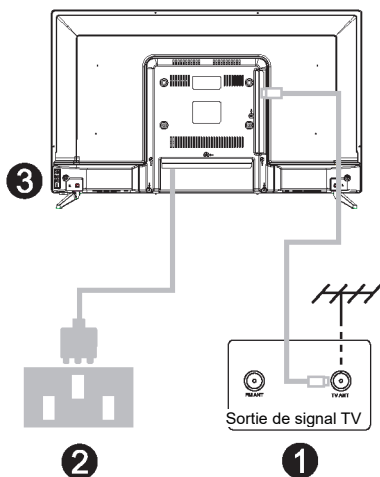
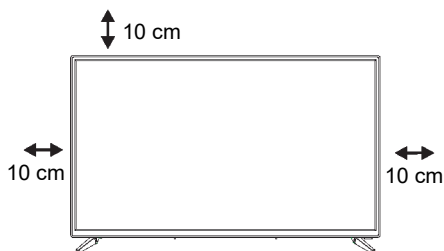

Mise en place du téléviseur

Placez votre téléviseur sur une surface stable capable de supporter le poids de l'appareil. Pour éviter les risques, ne placez pas le téléviseur à proximité de l'eau ou d'une source de chaleur (telle qu'une lampe, une bougie ou un radiateur). Ne bloquez pas les ouvertures de ventilation à l'arrière du téléviseur.

Raccordement de l'antenne et de l'alimentation électrique

1. Connectez le câble d'antenne à la prise d'antenne située à l'arrière du téléviseur.
2. Branchez le cordon d'alimentation du téléviseur (CA 100- 240 V~50/60 HZ).

Mise en marche du téléviseur

3. Lorsque l'alimentation électrique est branchée, le téléviseur se met en mode de veille (voyant rouge). Appuyez sur le bouton de mise en marche du téléviseur ou de la télécommande pour allumer le téléviseur

Remarque : Si le modèle comporte un port pour carte CI, vous trouverez un obturateur en silicone pour ce port dans le sachet d'accessoires (les modèles sans port pour carte CI sont livrés sans cet obturateur en silicone). L'obturateur en silicone doit être inséré dans le port lorsque la carte CI n'est pas utilisée.

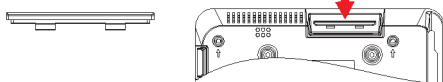

Remarque : Les illustrations sont uniquement à titre indicatif.

Instructions d'assemblage du socle du téléviseur

1. Ouvrez la boîte et retirez le téléviseur, les divers accessoires et le socle (certains modèles n'ont pas de socle).
2. Pour éviter d'endommager le téléviseur, couvrez-le avec un drap. Posez le téléviseur sur une table, de façon à ce qu'il repose sur la face protégée par le drap, et vissez le col du socle sur le téléviseur.
3. Serrez les vis d'assemblage du socle sur le téléviseur.
4. L'assemblage est terminé.

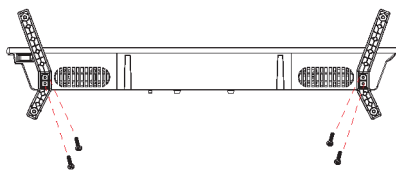

Conseil : Pour faciliter l'assemblage du socle et éviter les risques de rayures et de dommages, nous recommandons d'utiliser un tournevis de type PH2.

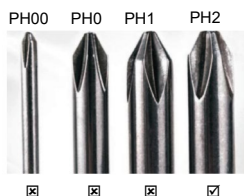

Remarque :

Les illustrations sont uniquement à titre indicatif.

Première installation

Première installation

Sur l'écran de texte affiché pour la première installation, sélectionnez la langue voulue à l'aide des boutons [▼] / [▲].

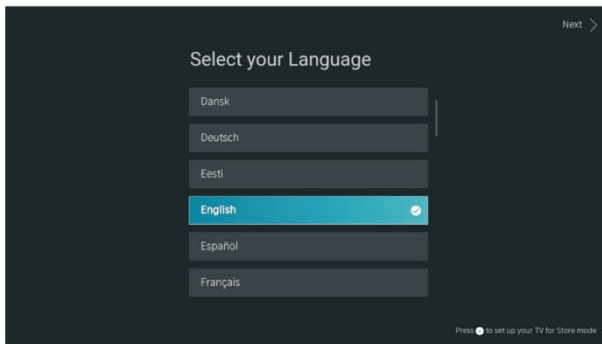

Vérifiez que le téléviseur est connecté, puis utilisez les boutons [▼] / [▲] / [◀] / [▶] pour sélectionner la source d'entrée principale

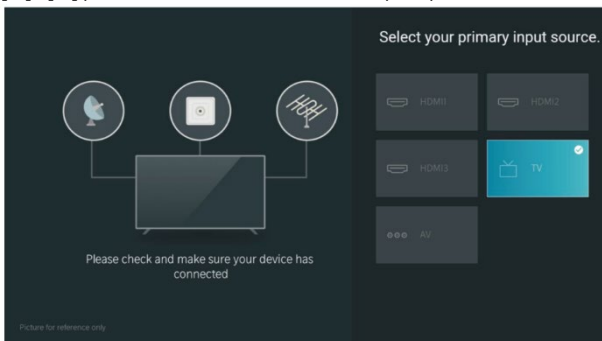



HOME

HOME

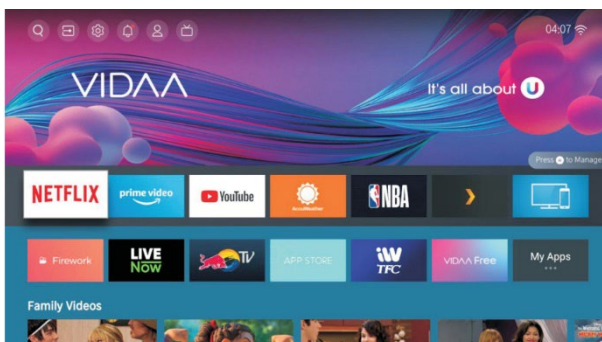
Appuyez sur le bouton  pour accéder à l'écran HOME.



- L'heure actuelle est toujours affichée en haut de l'écran Home.
- Si votre téléviseur est connecté à Internet par une connexion sans fil ou un câble Ethernet, l'icône   sera alors affichée en haut à droite de l'écran.
- Gestion des applis
- Sélectionnez l'élément que vous souhaitez déplacer et appuyez sur le bouton  pour gérer l'appli.

INPUT

Input (Source d'entrée)

Sélectionnez le menu Inputs à l'aide des boutons [▼] / [▲].

Utilisez les boutons [▼] / [▲] / [◀] / [▶] pour sélectionner.

Appuyez sur ENTER pour sélectionner la source d'entrée.

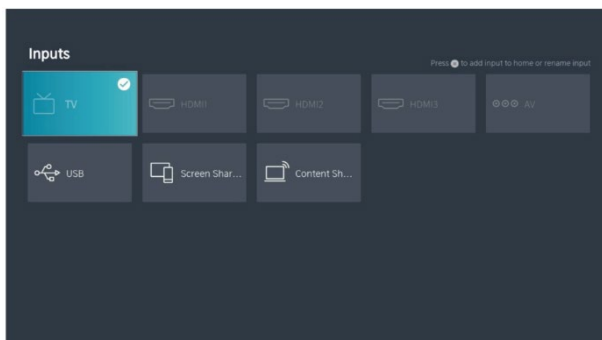

Configuration initiale

Picture (Image)

Appuyez sur [MENU] pour accéder au menu principal, puis sélectionnez le menu Picture à l'aide des boutons [▼] / [▲].

1. À l'aide des boutons [▼] / [▲], sélectionnez l'option que vous voulez définir dans le menu PICTURE.
2. Appuyez sur Enter pour régler le paramètre.
3. Après avoir terminé votre réglage, appuyez sur le bouton Enter pour l'enregistrer et revenir au menu précédent

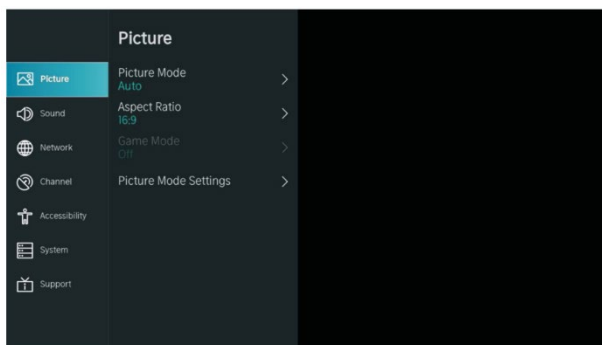

Picture Mode (Mode d'image)

Sélectionnez Picture Mode à l'aide des boutons [▼] / [▲], puis sélectionnez le mode voulu à l'aide des boutons [▼] / [▲] et Enter.

(Options disponibles : Standard/Cinema day/Cinema night/Dynamic/Sports).

Aspect Ratio (Format d'image)

Définissez le format d'image pour étirer ou zoomer sur votre image.

Sélectionnez Aspect Ratio à l'aide des boutons ▼ / ▲.

Utilisez les boutons ◀ / ▶ pour sélectionner Automatic/16:9/4:3/Panoramic/Movie Zoom/Direct.

Game Mode (Mode de jeu)

Sélectionnez une option à l'aide de [▼] / [▲], et appuyez sur [◀] / [▶] pour sélectionner Activé/Désactivé.

Picture Mode Settings (Paramètres du mode d'image)

Sélectionnez une option à l'aide de [▼] / [▲], et appuyez sur [▶] et ENTER pour valider.

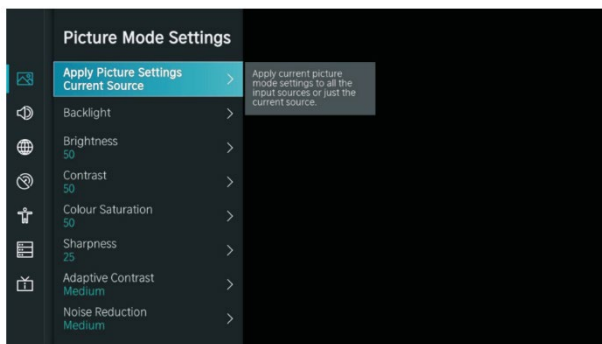

Configuration initiale

Sound (Son)

Appuyez sur le bouton MENU pour afficher le menu principal. À l'aide des boutons [▼] / [▲], sélectionnez SOUND dans le menu principal,

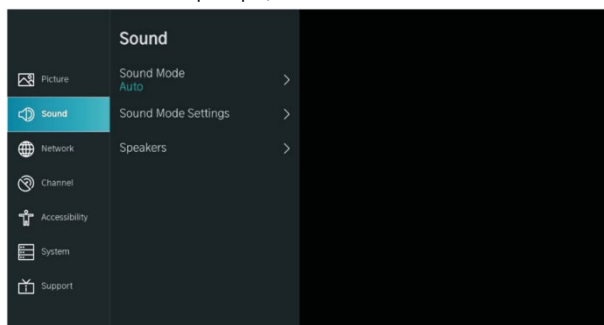

1. À l'aide des boutons [▼] / [▲], sélectionnez l'option que vous voulez définir dans le menu SOUND.
2. Appuyez sur Enter pour régler le paramètre.
3. Après avoir terminé votre réglage, appuyez sur le bouton Enter pour l'enregistrer et revenir au menu précédent.

Speakers (Haut-parleurs)

Sélectionnez Speakers à l'aide des boutons [▼] / [▲].

Appuyez sur les boutons ENTER/ [▶] pour accéder au sous-menu

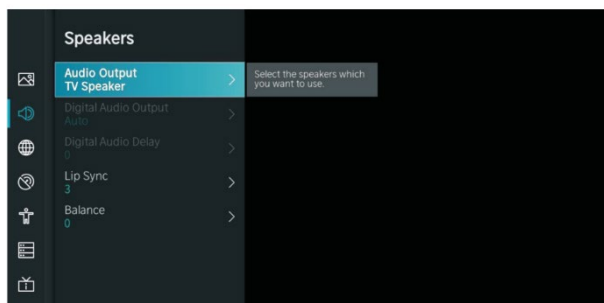

Audio Output (Sortie audio)

Sélectionnez Speakers à l'aide des boutons [▼] / [▲] et Enter, puis utilisez les boutons [▼] / [▲] pour sélectionner BT Sound Bar/ARC/TV Speaker/SPDIF Only

Network (Réseau)

Appuyez sur le bouton MENU pour afficher le menu principal. À l'aide des boutons [▼] / [▲], sélectionnez Network dans le menu principal

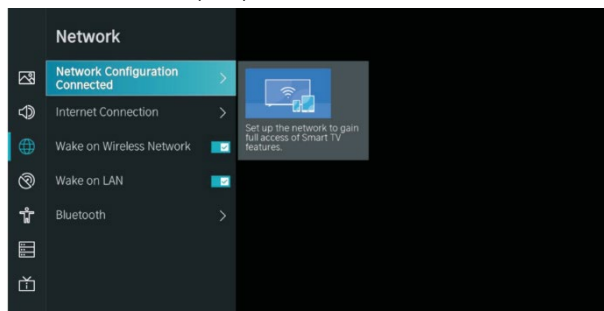

Configuration initiale

Utilisez les boutons [▼] / [▲] pour sélectionner : Network Configuration/Internet Connection/Bluetooth/ Wake on Wireless Network/Wake on LAN.

Channel (Chaînes)

Appuyez sur le bouton MENU pour afficher le menu principal. Sélectionnez Channel à l'aide des boutons [▼] / [▲].

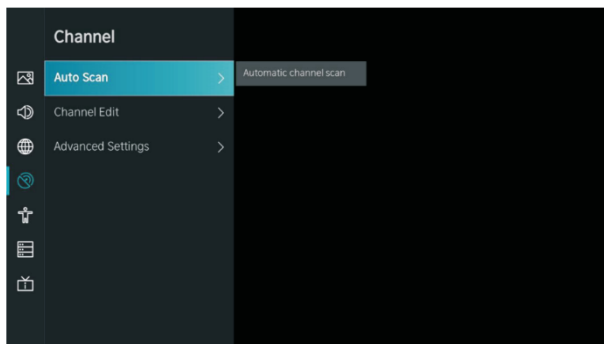

1. À l'aide des boutons [▼] / [▲], sélectionnez l'option que vous voulez définir dans le menu Channel
2. Appuyez sur Enter pour régler le paramètre.
3. Après avoir achevé votre réglage, appuyez sur le bouton Enter pour l'enregistrer et revenir au menu précédent.

Accessibility (Accessibilité)

Appuyez sur le bouton MENU pour afficher le menu principal.

À l'aide des boutons [▼] / [▲], sélectionnez Accessibility dans le menu principal.

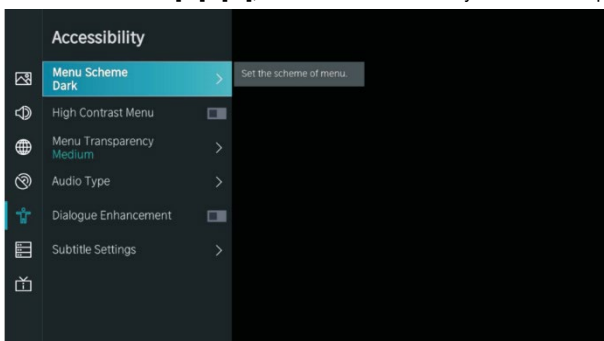

System

System (Système)

Appuyez sur le bouton MENU pour afficher le menu principal.

À l'aide des boutons [▼] / [▲], sélectionnez System dans le menu principal

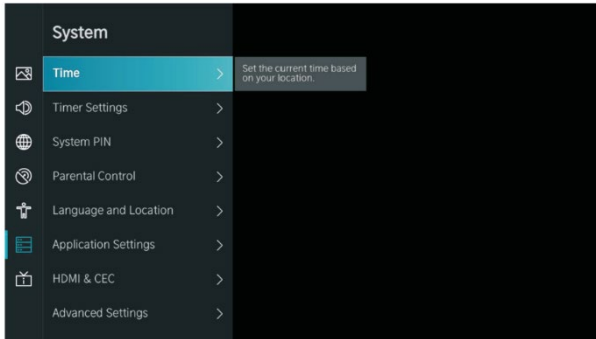

1. À l'aide des boutons [▼] / [▲], sélectionnez l'option que vous voulez définir dans le menu System.
2. Appuyez sur Enter pour régler le paramètre.
3. Après avoir terminé votre réglage, appuyez sur le bouton Enter pour l'enregistrer et revenir au menu précédent.

Application Settings (Paramètres de l'application)

Sélectionnez Application Settings à l'aide des boutons [▼] / [▲]

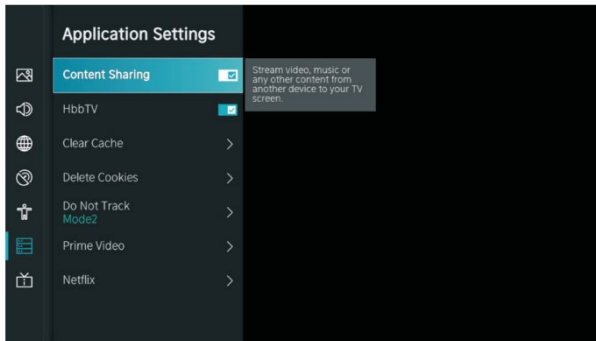

System

HDMI/Fonction CEC

Utilisez les boutons [▼] / [▲] pour sélectionner CEC Function, puis appuyez sur le bouton Enter pour accéder au sous-menu de sélection

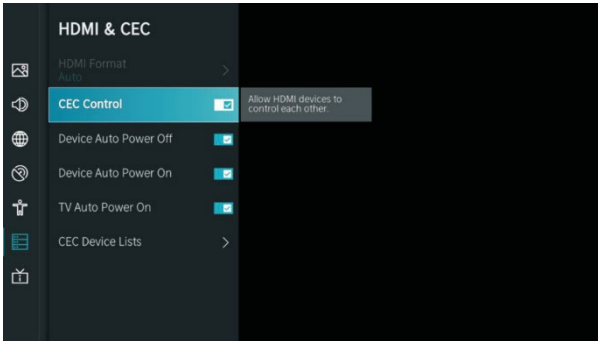

Utilisez les boutons ▼ / ▲ pour sélectionner CEC Control/Device Auto Power On/Device Auto Power Off/ TV Auto Power On/CEC Device Lists.

Remarque : Toutes les options sont disponibles uniquement lorsque CEC Control est activé.

Advanced Settings (Paramètres avancés)

Utilisez les boutons [▼] / [▲] pour sélectionner Advanced Settings, puis appuyez sur les boutons ENTER / [▶] pour valider

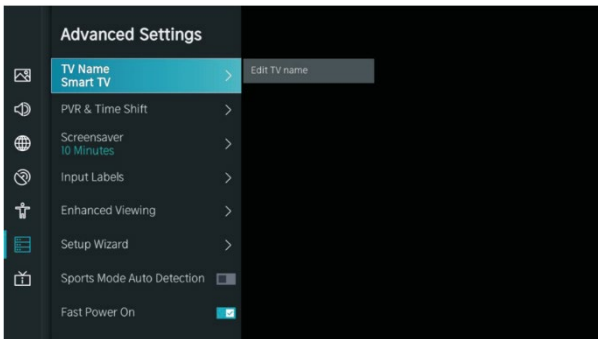

Support (Assistance)

Utilisez les boutons [▼] / [▲] pour sélectionner Support, puis appuyez sur les boutons ENTER / [▶] pour valider

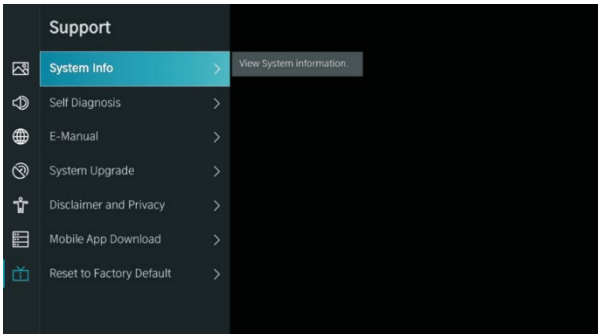

System

Restore To Factory Default (Restaurer les paramètres d'usine par défaut)

Utilisez les boutons [▼] / [▲] pour sélectionner Restore To Factory Default, puis appuyez sur les boutons ENTER / [▶] pour accéder au sous-menu et sélectionner.

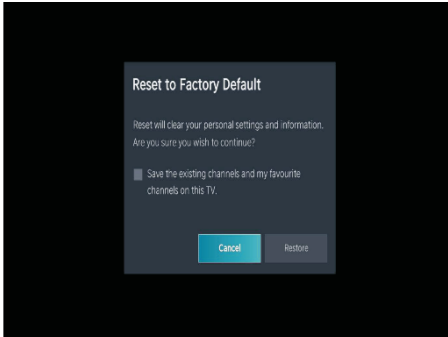

Media

Media (Média)

Utilisez les boutons [▼] / [▲] / [◀] / [▶] pour sélectionner Media sur la page Home ou appuyez sur le bouton MEDIA de la télécommande, puis appuyez sur le bouton OK pour accéder au Media Center.



Media

Video (Vidéo)

Utilisez les boutons [▼] / [▲] pour sélectionner Video ou All, et utilisez les boutons [▼] / [▲] / [◀] / [▶] pour sélectionner Movies. Appuyez sur le bouton Menu pour afficher les options de réglage sur le côté gauche.



Audio

Utilisez les boutons [▼] / [▲] pour sélectionner Audio ou All, et utilisez les boutons [▼] / [▲] / [◀] / [▶] pour sélectionner Music.

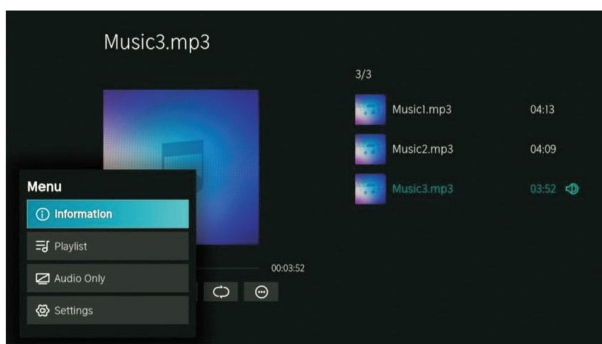

Image

Utilisez les boutons [▼] / [▲] pour sélectionner Image ou All, et utilisez les boutons [▼] / [▲] / [◀] / [▶] pour sélectionner Picture.



Dépannage

Pas d'alimentation électrique	<ul style="list-style-type: none"> • Contrôlez si le cordon d'alimentation du téléviseur est branché ou non. S'il n'y a toujours pas d'alimentation électrique, débranchez la fiche et attendez 60 secondes avant de la rebrancher dans la prise de courant. Allumez le téléviseur.
Signal pas reçu correctement	<ul style="list-style-type: none"> • Des images doubles ou parasites peuvent apparaître sur votre téléviseur si de hauts immeubles ou des montagnes se trouvent dans le voisinage. Vous pouvez rectifier l'image en procédant à un réglage manuel : consultez les instructions pour procéder aux réglages ou modifiez l'orientation de l'antenne extérieure. • Si vous utilisez une antenne intérieure, la réception du signal peut s'avérer plus difficile dans certaines circonstances. Modifiez l'orientation de l'antenne pour obtenir une réception optimale. Si cela ne permet pas d'améliorer la réception, vous pouvez avoir besoin de connecter une antenne extérieure.
Aucune image visible	<ul style="list-style-type: none"> • Contrôlez si l'antenne est raccordée correctement à l'arrière du téléviseur. • Sélectionnez d'autres chaînes pour voir si le problème persiste.
L'image vidéo apparaît sans le son	<ul style="list-style-type: none"> • Essayez d'augmenter le volume. • Contrôlez si le son du téléviseur est en sourdine ou non.
Le son fonctionne, mais l'image vidéo n'apparaît pas ou est décolorée.	<ul style="list-style-type: none"> • Essayez de régler le contraste et la luminosité.
Un bruit parasite altère la qualité de l'image et du son	<ul style="list-style-type: none"> • Contrôlez si l'antenne est raccordée correctement à l'arrière du téléviseur.
Lignes brisées sur l'écran	<ul style="list-style-type: none"> • Les appareils électriques, tels que sècheurs, aspirateurs, etc., peuvent perturber votre téléviseur. Arrêtez ces appareils.
La télécommande ne fonctionne pas	<ul style="list-style-type: none"> • Assurez-vous que le sachet en plastique enveloppant la télécommande est enlevé. Essayez d'utiliser la télécommande plus près du téléviseur. Contrôlez si les piles sont insérées correctement, ou insérez des piles neuves dans la télécommande. • Le téléviseur entre en mode Veille s'il ne reçoit pas de réponse durant une période de quelques minutes.
Pas de vidéo (mode PC)	<ul style="list-style-type: none"> • Contrôlez si le câble est raccordé correctement au port HDMI ou si le câble est plié par endroits.
L'écran est trop lumineux ou trop sombre (mode PC)	<ul style="list-style-type: none"> • Réglez la luminosité ou le contraste dans le menu principal.
Pas de réponse du PC	<ul style="list-style-type: none"> • Contrôlez si la résolution d'affichage du PC est réglée sur une résolution compatible avec le téléviseur.
Des lignes apparaissent lorsqu'un appareil est connecté au port RCA	<ul style="list-style-type: none"> • Assurez-vous d'utiliser un câble de bonne qualité.
Les problèmes ne sont pas résolus	<ul style="list-style-type: none"> • Débranchez la fiche d'alimentation électrique et patientez 30 secondes avant de la rebrancher dans la prise de courant. Si les problèmes persistent, ne tentez pas de réparer vous-même le téléviseur. Contactez le centre de service après-vente.

Ne laissez pas votre téléviseur afficher une image statique, qu'il s'agisse d'une vidéo en pause, d'un écran de menu, etc., pendant une longue durée. Cela risque d'endommager l'écran et de causer une rémanence d'image.

Caractéristiques

Taille d'écran	Consommation	Accessoires principaux
24"	30 W/36 W	1 x mode d'emploi 1 x télécommande 1 x cordon d'alimentation 2 x piles AAA (option)
32"	40 W/56 W	
39"	60 W/70 W	
40"	60 W/70 W/90 W	
42"	65 W/70 W/90 W	
43"	70 W/80 W/90 W	
50"	100 W/108 W/120 W	
55"	110 W/118 W/135 W	
58"	120 W/135 W/160 W	
65"	160 W/165 W/190 W	
75"	230 W/250 W/260 W/270 W	

★ DURÉE DE VIE : 60 000 heures



Fabriqué sous licence de Dolby Laboratories.

Dolby, Dolby Audio et le symbole double D sont des marques de commerce de Dolby Laboratories Licensing Corporation.



Les termes HDMI et HDMI High-Definition Multimedia Interface et le logo HDMI sont des marques de commerce ou des marques déposées de HDMI Licensing LLC aux États-Unis et dans d'autres pays.

AVERTISSEMENT

Ne placez jamais un téléviseur sur un support instable. Un téléviseur mal installé peut tomber, entraînant des blessures graves ou un accident mortel. Quelques précautions simples peuvent permettre d'éviter de nombreuses blessures, en particulier aux enfants. Par exemple :

1. Utiliser des meubles ou des supports recommandés par le fabricant du téléviseur.
2. Utiliser uniquement des meubles capables de supporter le téléviseur en toute sécurité.
3. S'assurer que le téléviseur ne dépasse pas du bord du meuble sur lequel il est posé.
4. Ne pas placer le téléviseur sur un meuble haut (par exemple un placard ou une bibliothèque) sans fixer solidement le meuble et le téléviseur sur un support adéquat.
5. Ne pas poser le téléviseur sur un tissu ou un autre matériau pouvant être placé entre le téléviseur et le meuble support.
6. Sensibiliser les enfants aux dangers auxquels ils s'exposeraient en grimant sur un meuble pour atteindre le téléviseur ou ses commandes.

Si le téléviseur existant doit être vendu et/ou déplacé, il convient d'appliquer également les considérations exposées ci-dessus.

Vis pour montage mural : M4 de 22-24 pouces, M6 de 28-70 pouces, M8 de 75 pouces

Remarque : Ne suspendez pas l'appareil de façon inclinée pour éviter le risque de basculement.

Ce mode d'emploi est pour information uniquement

Télécommande

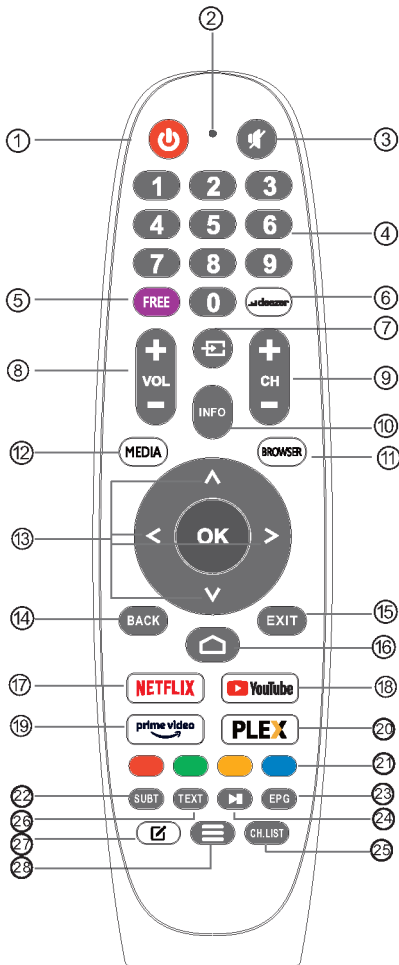

- ① **ALIMENTATION** : Permet d'allumer le téléviseur ou de passer en mode Veille.
- ② Sans effet.
- ③ **MUTE** : Pour couper ou rétablir le son du téléviseur.
- ④ **0-9** : Les chiffres 0 à 9 sont utilisés pour sélectionner directement une chaîne.
- ⑤ **FREE** : Connecte à FREE.
- ⑥ **deezer** : Connecte à Deezer.
- ⑦ **Inputs** : Affiche/Sélectionne les options de signal source.
- ⑧ **VOL+/-** : Pour augmenter / réduire le volume sonore.
- ⑨ **CH+/-** : Pour passer à la chaîne suivante ou précédente.
- ⑩ **INFO** : Affiche les informations sur la chaîne actuelle, telles que l'heure et le nom de la chaîne.
- ⑪ **BROWSER** : Connecte au navigateur.
- ⑫ **MEDIA** : Connecte au menu MÉDIA
- ⑬ **Boutons de navigation** : Curseur HAUT/GAUCHE/DROITE/BAS.
- ⑭ **BACK** : Pour revenir aux menus précédents.
- ⑮ **EXIT** : Pour quitter le menu OSD.
- ⑯ **HOME** : Affiche l'écran Home.
- ⑰ **NETFLIX** : Connecte à NETFLIX pour voir les programmes de télévision en ligne et les films (connexion Internet requise).
- ⑱ **YouTube** : Connecte à YouTube (connexion Internet requise).
- ⑲ **prime video** : Connecte à Prime Video (connexion Internet requise).
- ⑳ **PLEX** : Connecte à PLEX.
- ㉑ **TOUCHES DE COULEUR** : Sont liées à des fonctions dans le guide électronique des programmes (EPG).
- ㉒ **SUBT** - SOUS-TITRES
- ㉓ **EPG** - Menu de l'EPG.
- ㉔ **Commande du support média** : Lecture / Pause
- ㉕ **CH.LIST** : Liste des chaînes
- ㉖ **TXT** : Pour accéder à Teletext durant le programme.
- ㉗ **Personnalisation d'appli** : personnalisation d'appli (appuyez longuement lorsque la page Home est affichée)
- ㉘ **Menu** : Affiche le menu OSD (On Screen Display - menu à l'écran).

SALORA

VIDAA

BEDIENUNGSHANDBUCH

Modelle:

32HV210

43FV210

43UV210

50UV210

WICHTIGER HINWEIS

Lesen Sie dieses Handbuch unbedingt aufmerksam durch, bevor Sie den Fernseher installieren und verwenden

Bewahren Sie diese Anleitung auf, sodass Sie diese später zurate ziehen können.

Inhalt

Sicherheitshinweise	1
Wichtige Sicherheitshinweise	1
Tasten zur Ansteuerung des Fernsehers und Terminalschnittstelle	3
Schaltplan für externe Geräte	4
Installation und Anschluss Ihres Fernsehgeräts	5
Installationsanleitung für den TV-Ständer	5
Erstinstallation	6
HOME	7
INPUT	7
Ersteinrichtung	8
System.....	12
Media.....	14
Help	16
Spezifikationen	17
Fernbedienung	18

Sicherheitshinweise



Das Ausrufezeichen in einem gleichseitigen Dreieck weist den Benutzer auf wichtige Bedienungshinweise in den dem Gerät beiliegenden Dokumenten hin.

VORSICHT

STROMSCHLAGGEFAHR
NICHT ÖFFNEN



Warnung
Das Blitzsymbol mit Pfeilspitze in einem gleichseitigen Dreieck soll den Benutzer auf das Vorhandensein nicht isolierter gefährlicher Spannungen im Produktgehäuse hinweisen, die so stark sein können, dass Personen einer Stromschlaggefahr ausgesetzt sind.

Beim Betrieb dieses Produkts treten hohe Spannungen auf. Um die Stromschlaggefahr zu verringern, entfernen Sie keinesfalls die Gehäuseabdeckung, sondern überlassen die Wartung entsprechend qualifizierten Servicetechnikern.

Jegliche Änderungen am oder Eingriffe in das Fernsehgerät können zu gefährlichen Stromschlägen führen. Versuchen Sie nicht, das Gerät zu öffnen. Wenn eine Überholung erforderlich ist, wenden Sie sich bitte an ein Kundendienstzentrum.

Wichtige Sicherheitshinweise

- 1) Lesen Sie sich diese Anweisungen durch. 2) Bewahren Sie diese Anleitung gut auf. 3) Beachten Sie alle Warnhinweise. 4) Befolgen Sie alle Anweisungen.

5) Verwenden Sie dieses Gerät nicht in der Nähe von Wasser.

6) Reinigen Sie es nur mit einem trockenen Tuch.

7) Blockieren Sie keine Lüftungsöffnungen. Installieren Sie das Gerät gemäß den Anweisungen des Herstellers.

8) Installieren Sie das Gerät nicht in der Nähe von Wärmequellen wie Heizkörpern, Heizlüftern, Öfen oder anderen Geräten (einschließlich Verstärkern), die Wärme erzeugen.

9) Umgehen Sie den Mechanismus des gepolten Steckers oder Sicherheitssteckers nicht. Ein gepolter Stecker hat zwei Stifte, wobei einer davon breiter ist als der andere. Ein Sicherheitsstecker besitzt zwei Stifte sowie einen dritten Erdungsstift.

Der breite oder dritte Stift dient zu Ihrer Sicherheit. Wenn der mitgelieferte Stecker nicht in Ihre Steckdose passt, wenden Sie sich an einen Elektriker, um die veraltete Steckdose auszutauschen.

10) Verlegen Sie das Netzkabel so, dass nicht darauf getreten wird und es auch nicht eingequetscht wird; insbesondere an Steckern, Steckdosen und an den Stellen, an denen das Kabel aus dem Gerät austritt.

11) Verwenden Sie nur die vom Hersteller angegebenen Geräte/Zubehörteile.

12) Verwenden Sie nur den Wagen, den Ständer, das Stativ, die Halterung oder den Tisch, die vom Hersteller angegeben oder mit dem Gerät verkauft werden. Wenn Sie einen Wagen verwenden, seien Sie vorsichtig, wenn Sie die Kombination Wagen/Gerät bewegen, um Verletzungen durch Umkippen des Wagens zu vermeiden.



13) Ziehen Sie bei Gewitter oder bei längerer Nichtverwendung des Geräts den Netzstecker heraus.

Vorsicht:

14) Zum Schutz vor der Brand- beziehungsweise Stromschlaggefahr muss das Gerät unter allen Umständen vor Regen beziehungsweise Feuchtigkeit geschützt werden.

15) Der Netzstecker dient als Trennvorrichtung; diese Trennvorrichtung muss immer gut zugänglich sein.

16) Die Steckdose muss sich in der Nähe des Geräts befinden und leicht zugänglich sein.

17) Dieses Produkt darf niemals in irgendwelche Möbel eingebaut werden, z. B. in ein Bücherregal oder einen Schrank, es sei denn, es ist für eine angemessene Belüftung gesorgt oder die Anweisungen des Herstellers wurden befolgt.

18) Das Gerät muss vor Tropfen und Spritzern geschützt werden, und es dürfen keine mit Flüssigkeit gefüllten Gegenstände, wie z. B. Vasen, auf das Gerät gestellt werden.

19) Stellen Sie keine Gefahrenquellen auf das Gerät (z. B. mit Flüssigkeit gefüllte Gegenstände oder brennende Kerzen).

20) Wand- oder Deckenmontage - Das Gerät darf nur gemäß den Empfehlungen des Herstellers an der Wand oder der Decke befestigt werden.



21) Zum Schutz vor der Brandgefahr achten Sie auf den Sicherheitsabstand des Fernsehgeräts, der Fernbedienung und der Batterien von offenem Feuer sowie anderen Wärmequellen. Auch die direkte Sonneneinstrahlung ist zu vermeiden. Zum Schutz vor der Brandgefahr halten Sie Kerzen oder andere Flammen stets vom Fernsehgerät, der Fernbedienung und den Batterien fern.

22) Der USB-Anschluss sollte bei normalem Betrieb mit 0,5 A beaufschlagt werden.

Diese Wartungsanweisungen sind nur für qualifizierte Servicetechniker vorgesehen. Um die Stromschlaggefahr zu verringern, sollten Sie nur die in der Bedienungsanleitung beschriebenen Servicearbeiten durchführen, sofern Sie nicht entsprechend qualifiziert sind.

23) Die Batterie darf keiner übermäßigen Hitze (beispielsweise in Form von Sonneneinstrahlung, Feuer oder dergleichen) ausgesetzt werden.

24)  Dieses Gerät ist ein elektrisches Gerät der Klasse II beziehungsweise ein doppelt isoliertes elektrisches Gerät. Es wurde so konstruiert, dass es keinen Erdanschluss benötigt.

25) Die maximale Umgebungstemperatur beim Gebrauch beträgt 45 Grad.

Die maximale Höhe über dem Meeresspiegel beim Gebrauch beträgt 2000 Meter

Tasten zur Ansteuerung des Fernsehers und Terminalschnittstelle

Tasten zur Ansteuerung des Fernsehers

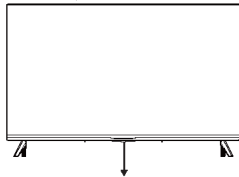

Hinweis: Die folgende Abbildung dient nur zu Referenzzwecken; die tatsächlichen Positionen und Anordnungen können bei einzelnen Modellen abweichen.

Eine Taste:









Drücken Sie diese Taste im Standby-Modus, um das Fernsehgerät ein- bzw. auszuschalten.

Sieben Tasten:

	Ein-/Ausschalten des Netzstroms.
QUELLE/ 	Auswahl des externen Signaleingangs.
MENÜ / OK	Anzeige des Hauptmenüs und Bestätigung der Auswahl des Menüelements.
CH+/-	Auswahl des Senders.
VOL+/-	Einstellen der Lautstärke.

Terminalschnittstelle

Hinweis: weiter unten sind die verschiedenen Terminalschnittstellen aufgeführt; die tatsächlichen Positionen, Anordnungen und Nummern können bei einzelnen Modellen variieren.

 AV IN	AV-Eingang Externer AV-Signaleingang	 USB	USB-Eingang Schließen Sie hier ein USB-Gerät an, um dessen Mediendateien abzuspielen oder um Programme über die PVR-Funktion aufzuzeichnen.
 HDMI	HDMI-Eingang Digitaler Signaleingang über einen HDMI-Videoanschluss.	 OPTICAL	OPTICAL-Ausgang Anschluss für SPDIF-Empfänger.
 ANT 75Q	ANT 75 Anschluss für den Antennen-/Kabelfernseheingang (75/VHF/UHF)	 RJ 45	RJ45 Internetanschluss.



*Berühren Sie die HDMI- und USB-Anschlüsse nicht und kommen Sie ihnen nicht zu nahe. Vermeiden Sie elektrostatische Entladungen, die diese Anschlüsse im USB-Betriebsmodus stören könnten, da dies dazu führt, dass das Fernsehgerät nicht mehr funktioniert oder in einen Störungszustand verfällt.

Schaltplan für externe Geräte

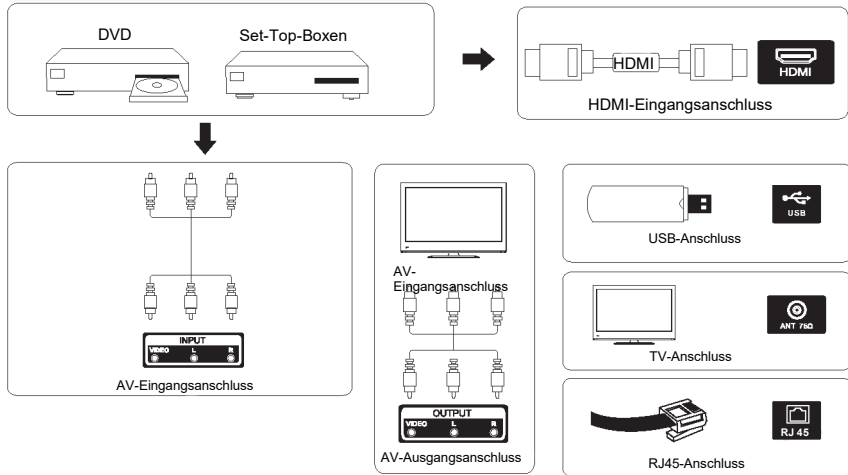

Installation und Anschluss Ihres Fernsehgeräts

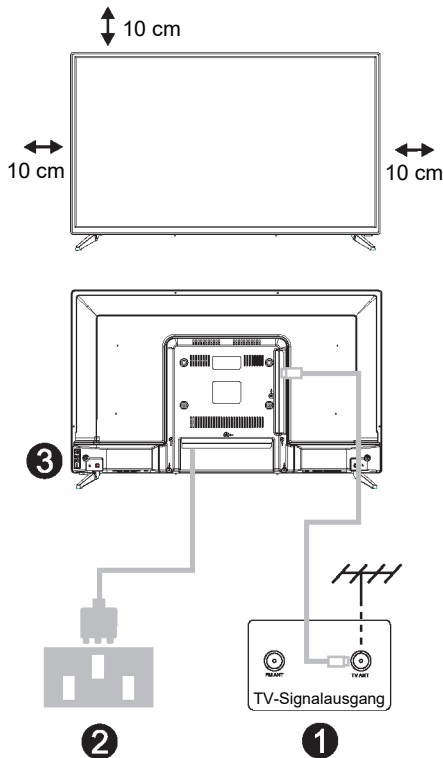

Aufstellen des Fernsehers

Stellen Sie das Fernsehgerät auf einem festen Untergrund auf, der das Gewicht des Geräts tragen kann.

Um Gefahren zu vermeiden, stellen Sie das Fernsehgerät nicht in der Nähe von Wasser oder Wärme (z. B. Licht, Kerzen, Heizung) auf. Blockieren Sie keinesfalls die Lüftungsöffnungen auf der Rückseite des Fernsehgeräts.

Antennen- und Netzstromanschluss

1. Schließen Sie das Antennenkabel an die Antennenbuchse auf der Rückseite des Fernsehgeräts an.
2. Stecken Sie das Netzkabel des Fernsehgeräts ein (AC 100- 240V~50/60HZ).

Einschalten des Fernsehgeräts

3. Wenn das Fernsehgerät an das Stromnetz angeschlossen ist, schaltet es in den Standby-Modus um (rotes Licht). Betätigen Sie den Hauptschalter am Fernsehgerät oder auf der Fernbedienung, um das Fernsehgerät einzuschalten.

Hinweis: Wenn das Modell über einen CI-Kartenschlitz auf der Oberseite verfügt, befindet sich in der Zubehörtasche ein Silikonstopfen für den CI-Kartenschlitz (bei Modellen ohne CI-Kartenschlitz gibt es keinen solchen Silikonstopfen). Stecken Sie den Silikonstopfen in den Schlitz ein, wenn keine CI-Karte verwendet wird.

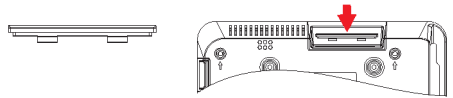

Hinweis: Die Abbildung dient nur zu Referenzzwecken.

Installationsanleitung für den TV-Ständer

1. Öffnen Sie den Karton und entfernen Sie das Fernsehgerät und das verstreute Zubehör sowie den Sockel (einige Modelle besitzen keinen Sockel).
2. Um das Fernsehgerät nicht zu beschädigen, decken Sie es mit einem weichen Tuch ab. Legen Sie das Fernsehgerät mit der Vorderseite nach unten auf das weiche Material und schrauben Sie den Hals des Sockels am Fernsehgerät an.
3. Ziehen Sie die Schrauben des Sockels fest und verbinden Sie den Sockel mit dem Fernsehgerät.
4. Damit ist die Installation abgeschlossen.

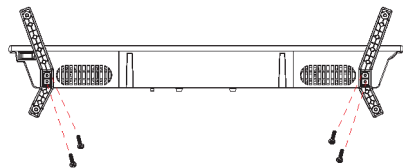

Vorschlag:

Um die Installation des Sockels zu erleichtern und das Risiko von Kratzern und Beschädigungen zu vermeiden, empfehlen wir die Verwendung eines Schraubendrehers des Typs PH2.

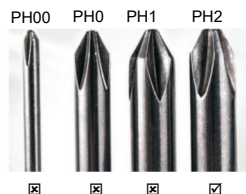

Hinweis:

Die Abbildung dient nur zu Referenzzwecken.

Erstinstallation

Erstinstallation

Die Vorgehensweise entspricht der Beschreibung unter „Tipps für die erste Einrichtung“. drücken Sie die Tasten [▼]/[▲] für die Sprachauswahl.

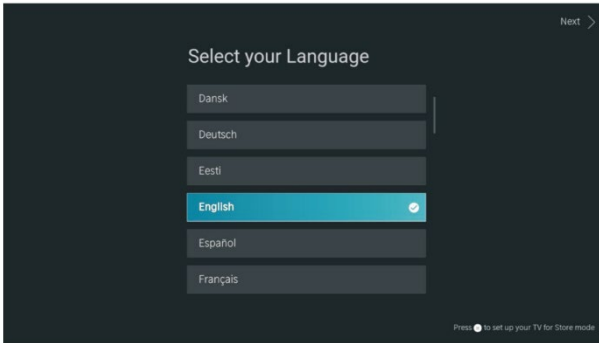

Sicherstellen, dass das Gerät angeschlossen ist; anschließend drücken Sie die Tasten [▼]/[▲]/[◀]/[▶], um die primäre Eingangsquelle auszuwählen

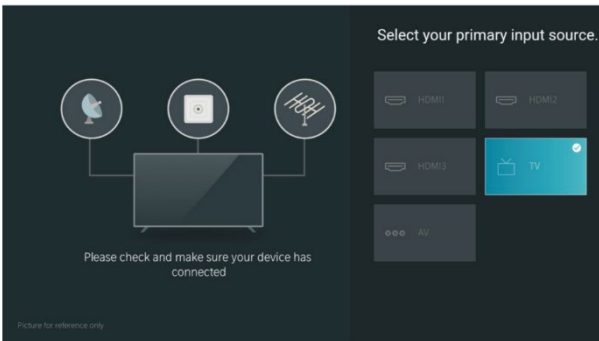



HOME

HOME

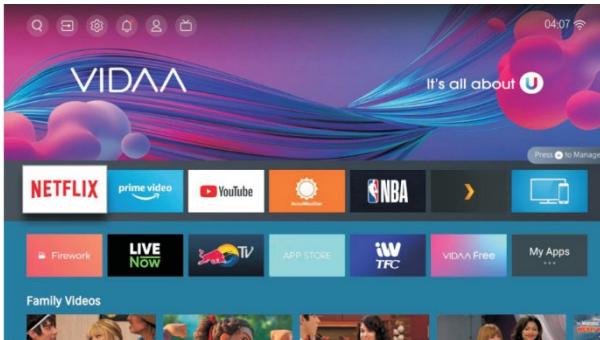
Drücken Sie die Taste , um den **HOME**-Bildschirm aufzurufen.



- Sie können die aktuelle Uhrzeit immer oben auf dem Home-Bildschirm ablesen.
- Wenn Ihr Fernsehgerät über eine drahtlose Verbindung oder ein Ethernet-Kabel mit dem Internet verbunden ist, erscheint das Symbol   in der oberen rechten Ecke des Bildschirms.
- Verwaltung von Apps
- Wählen Sie das Element aus, das Sie verschieben möchten, und drücken Sie dann die  Taste zum Verwalten.

INPUT

Eingang

Betätigen Sie die Tasten [**▼**] / [**▲**], um das Inputs-Menü zu selektieren.
Drücken Sie die Tasten [**▼**] / [**▲**] / [**◀**] / [**▶**], um eine Auswahl zu treffen.
Drücken Sie ENTER, um die Wahl des Eingangs zu bestätigen.

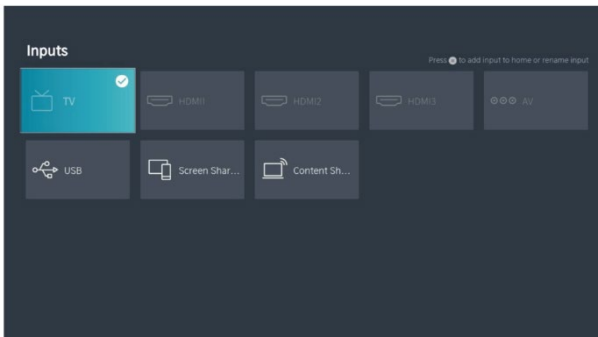

Ersteinrichtung

Picture (Bild)

Drücken Sie [MENU], um das Hauptmenü aufzurufen. Mit [▼] / [▲] können Sie das Picture-Menü auswählen.

1. Drücken Sie die Tasten [▼] / [▲], um die Option zu selektieren, die Sie im Menü PICTURE einstellen möchten.
2. Drücken Sie zum Einstellen die Enter-Taste.
3. Drücken Sie nach beendeter Einstellung die Enter-Taste, um das Ergebnis zu speichern und zum vorherigen Menü zurückzukehren.

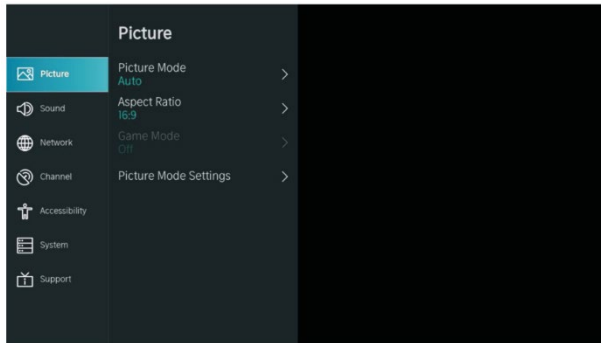

Picture Mode (Bildmodus)

Drücken Sie die Tasten [▼] / [▲], um den Bildmodus zu selektieren. Mit den Tasten [▼] / [▲] und Enter können Sie dann die Option auswählen.

(Auswahlmöglichkeiten: Standard/Cinema day/Cinema night/Dynamic/Sports).

Aspect Ratio (Bildseitenverhältnis)

Passen Sie das Seitenverhältnis an oder vergrößern Sie Ihr Bild.

Mit den Tasten ▼ / ▲ können Sie das Bildformat wählen.

Drücken Sie die Tasten ◀ / ▶, um Automatic/16:9/4:3/Panoramic/Movie Zoom/Direct zu selektieren.

Game Mode (Spielemodus)

Drücken Sie für die Auswahl die Tasten [▼] / [▲] und die Tasten [◀] / [▶] zur Auswahl von Ein/Aus.

Picture Mode Settings (Einstellungen im Bildmodus)

Drücken Sie [▼] / [▲] zur Auswahl und die Taste [▶] & ENTER zur Bestätigung.

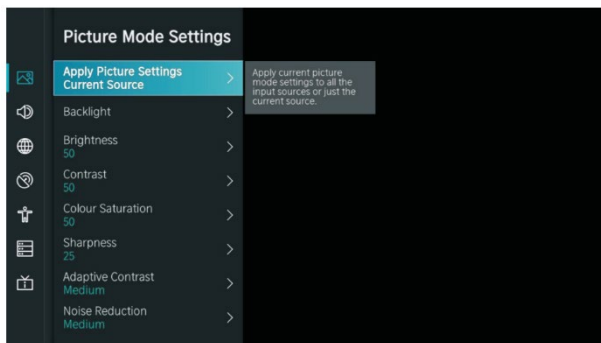

Ersteinrichtung

Sound (Ton)

Drücken Sie die MENU-Taste, um das Hauptmenü anzuzeigen. Betätigen Sie die Tasten [▼] / [▲], um SOUND im Hauptmenü zu selektieren.

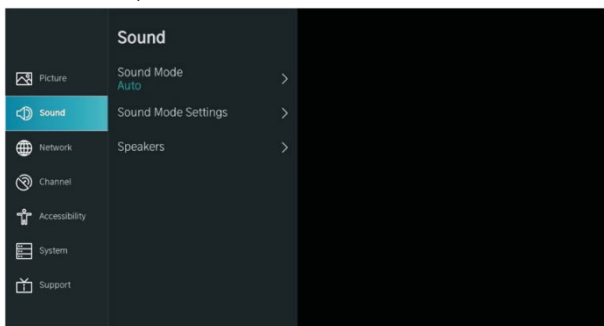

1. Drücken Sie die Tasten [▼] / [▲], um die Option zu selektieren, die Sie im SOUND-Menü einstellen möchten.
2. Drücken Sie zum Einstellen die Enter-Taste.
3. Drücken Sie nach beendeter Einstellung die Enter-Taste, um das Ergebnis zu speichern und zum vorherigen Menü zurückzukehren.

Speakers (Lautsprecher)

Drücken Sie die Tasten [▼] / [▲] für die Auswahl der Lautsprecher.

Drücken Sie zum Aufrufen des Untermenüs ENTER/ [▶].

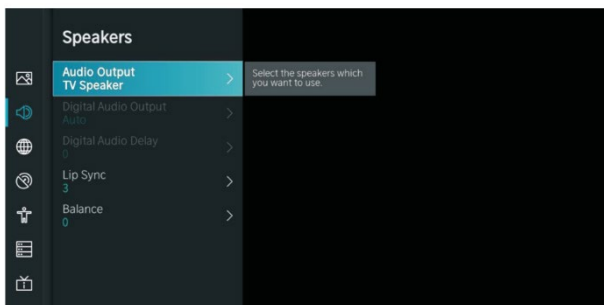

Audio Output (Audioausgang)

Betätigen Sie die Tasten [▼] / [▲], um die Lautsprecher auszuwählen, und bestätigen Sie dies mit ENTER. Anschließend drücken Sie die Tasten [▼] / [▲], um BT Sound Bar/ARC/TV Speaker/SPDIF Only zu wählen.

Network (Netzwerk)

Drücken Sie die MENU-Taste, um das Hauptmenü anzuzeigen. Betätigen Sie die Tasten [▼] / [▲], um das Netzwerk im Hauptmenü zu selektieren.

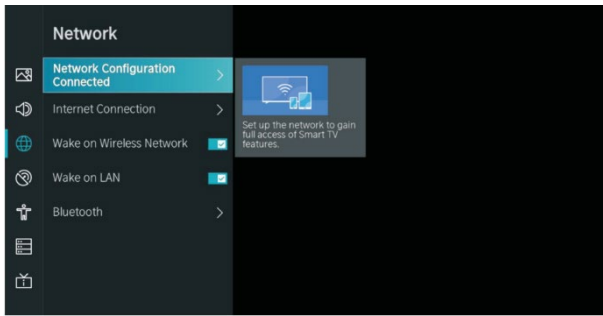

Initial Setup (Ersteinrichtung)

Drücken Sie zur Auswahl die Tasten [▼]/[▲]: Netzwerkconfiguration / Internetanschluss / Bluetooth / Wireless Wake Up - Netzwerk / Wake-on-LAN.

Channel (Sender)

Drücken Sie die MENU-Taste, um das Hauptmenü anzuzeigen. Drücken Sie die Tasten [▼]/[▲] für die Auswahl des Channels.

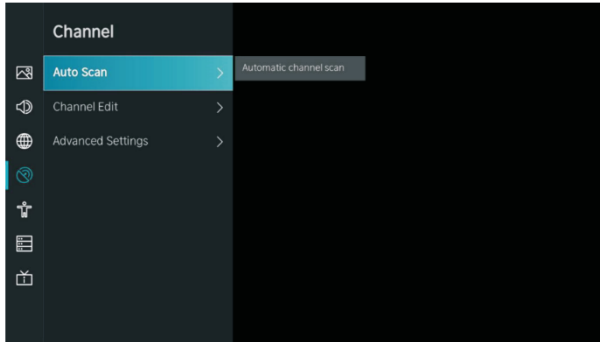

1. Drücken Sie die Tasten [▼]/[▲], um die Option zu selektieren, die Sie im Channel-Menü einstellen möchten
2. Drücken Sie zum Einstellen die Enter-Taste.
3. Drücken Sie nach beendeter Einstellung die Enter-Taste, um das Ergebnis zu speichern und zum vorherigen Menü zurückzukehren.

Accessibility (Zugänglichkeit)

Drücken Sie die MENU-Taste, um das Hauptmenü anzuzeigen.

Betätigen Sie die Tasten [▼]/[▲], um Accessibility im Hauptmenü zu selektieren.

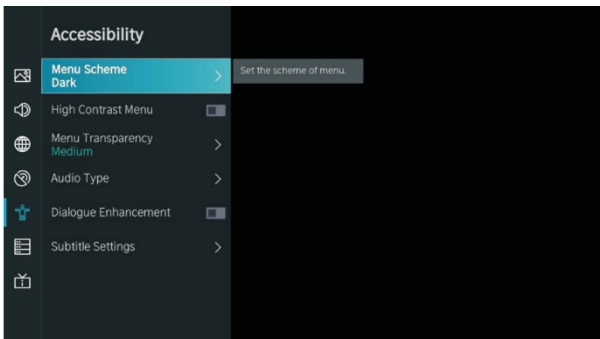

System

System

Drücken Sie die MENU-Taste, um das Hauptmenü anzuzeigen.

Betätigen Sie die Tasten [▼] / [▲], um das System im Hauptmenü zu selektieren

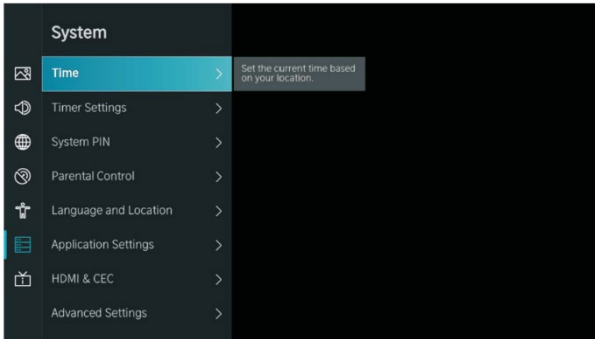

1. Drücken Sie die Tasten [▼] / [▲], um die Option zu selektieren, die Sie im System-Menü einstellen möchten.
2. Drücken Sie zum Einstellen die Enter-Taste.
3. Drücken Sie nach beendeter Einstellung die Enter-Taste, um das Ergebnis zu speichern und zum vorherigen Menü zurückzukehren.

Application Settings (Anwendungseinstellungen)

Drücken Sie die Tasten [▼] / [▲] für die Auswahl der Anwendungseinstellungen

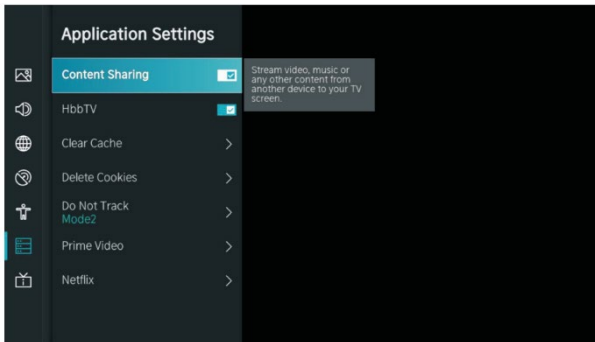

System

HDMI/CEC-Funktion

Drücken Sie die Tasten [▼] / [▲], um die CEC-Funktion zu selektieren, und drücken Sie dann die Eingabetaste, um das Untermenü aufzurufen und auszuwählen.

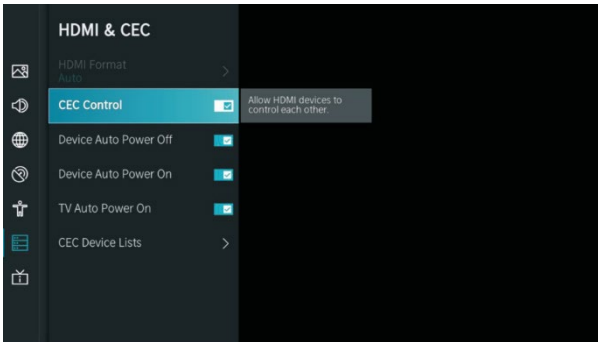

Drücken Sie die Tasten ▼ / ▲, um CEC Control/Device Auto Power On/Device Auto Power Off/ TV Auto Power On/CEC Device Lists zu selektieren.

Hinweis: alle diese Optionen sind nur verfügbar, wenn die CEC-Steuerung aktiviert ist.

Advanced Settings (Erweiterte Einstellungen)

Drücken Sie die Tasten [▼] / [▲], um Advanced Settings zu wählen. Danach drücken Sie zur Eingabe die Tasten ENTER / [►].

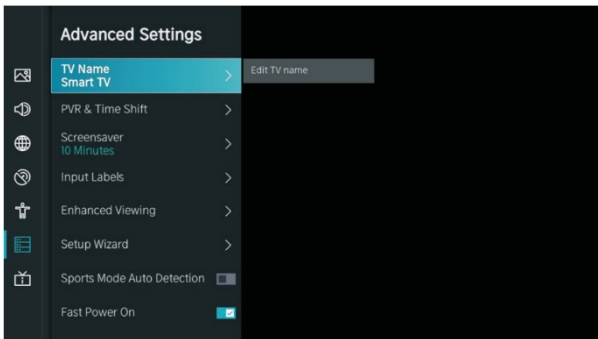

Support (Unterstützung)

Drücken Sie die Tasten [▼] / [▲], um Support zu wählen. Danach drücken Sie zur Eingabe die Tasten ENTER / [►].

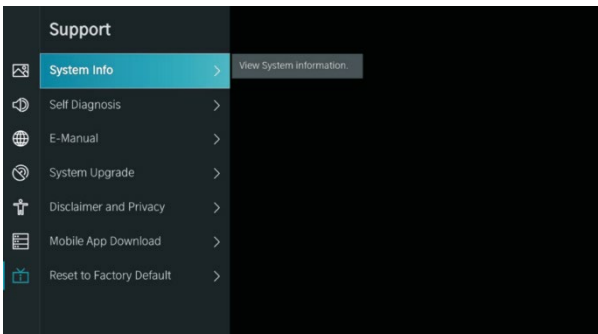

System

Restore To Factory Default (Werkseinstellungen wiederherstellen)

Drücken Sie die Tasten [▼] / [▲], um „Restore To Factory Default“ zu selektieren. Anschließend betätigen Sie die Eingabetaste, um das Untermenü aufzurufen und auszuwählen.

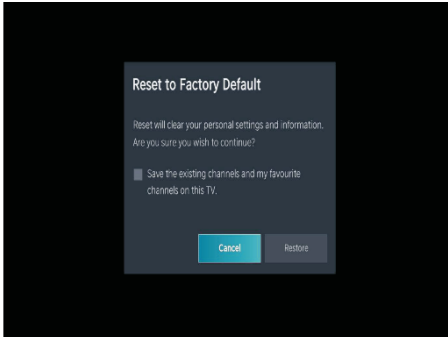

Media

Media (Medien)

Drücken Sie die Tasten [▼] / [▲] / [◀] / [▶], um auf der Home-Seite die Option Media auszuwählen, oder drücken Sie die Taste MEDIA auf der Fernbedienung, und drücken Sie die Taste OK, um das Media Center aufzurufen.



Media

Video

Mit den Tasten [▼] / [▲] selektieren Sie Video oder All. Mit den Tasten [▼] / [▲] / [◀] / [▶] wählen Sie Filme aus. Drücken Sie die Menü-Taste, um die Einstellungsoptionen auf der linken Seite anzuzeigen.



Audio

Mit den Tasten [▼] / [▲] selektieren Sie Audio oder All. Mit den Tasten [▼] / [▲] / [◀] / [▶] wählen Sie Musik aus.

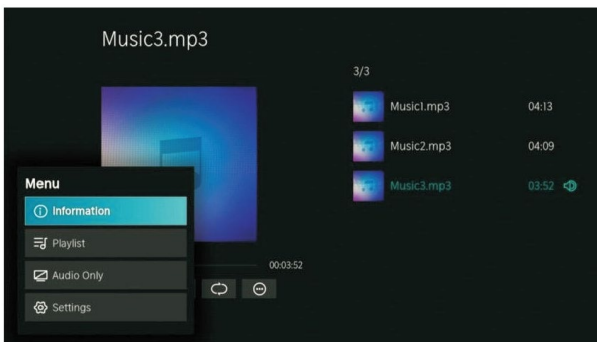

Image (Bild)

Mit den Tasten [▼] / [▲] selektieren Sie Bild oder All. Mit den Tasten [▼] / [▲] / [◀] / [▶] wählen Sie Picture aus.



Help

Kein Strom	<ul style="list-style-type: none"> • Kontrollieren Sie, ob das Netzkabel des Fernsehers eingesteckt ist. Wenn immer noch kein Strom fließt, ziehen Sie den Stecker heraus und stecken Sie ihn nach 60 Sekunden wieder in die Steckdose ein. Schalten Sie den Strom wieder ein.
Das Signal wird nicht richtig empfangen	<ul style="list-style-type: none"> • Auf Ihrem Fernsehgerät können Doppel- oder Phantombilder erscheinen, wenn sich in der Nähe Ihres Standorts hohe Gebäude oder Berge befinden. Sie können den Bildeffekt manuell anpassen: Ziehen Sie dazu die Anweisungen für die Einstellung hinzu oder ändern Sie die Ausrichtung der externen Antenne. • Wenn Sie eine Zimmerantenne verwenden, kann der Signalempfang unter bestimmten Umständen schwieriger sein. Richten Sie die Antenne so aus, dass ein optimaler Empfang gewährleistet ist. Wenn sich der Empfang dadurch nicht verbessert, müssen Sie möglicherweise auf eine externe Antenne umsteigen.
Kein Bild	<ul style="list-style-type: none"> • Kontrollieren Sie, ob die Antenne auf der Rückseite des Fernsehers richtig angeschlossen ist. • Sehen Sie sich andere Sender an, um festzustellen, ob das Problem weiterhin besteht.
Video erscheint ohne Ton	<ul style="list-style-type: none"> • Versuchen Sie, die Lautstärke zu erhöhen. • Prüfen Sie, ob der Ton des Fernsehgeräts stummgeschaltet ist oder nicht.
Audio ist vorhanden, aber das Video erscheint nicht oder ist verfärbt.	<ul style="list-style-type: none"> • Versuchen Sie, den Kontrast und die Helligkeit einzustellen.
Statisches Rauschen beeinträchtigt die Video- und Audioqualität.	<ul style="list-style-type: none"> • Kontrollieren Sie, ob die Antenne auf der Rückseite des Fernsehers richtig angeschlossen ist.
Unterbrochene Linien auf dem Bildschirm	<ul style="list-style-type: none"> • Elektrische Geräte wie Haartrockner, Staubsauger usw. können Ihr Fernsehgerät stören. Schalten Sie diese Geräte aus.
Die Fernbedienung funktioniert nicht	<ul style="list-style-type: none"> • Sicherstellen, dass die Plastiktüte, mit der die Fernbedienung geliefert wurde, entfernt worden ist. Versuchen Sie, den Abstand zwischen der Fernbedienung und dem Fernsehgerät zu verringern. Prüfen Sie, ob die Batterien richtig eingelegt sind, beziehungsweise versuchen Sie, neue Batterien in die Fernbedienung einzulegen. • Das Fernsehgerät wechselt in den Standby-Modus, wenn es einige Minuten lang keine Antwort erhält.
Kein Video (PC-Modus)	<ul style="list-style-type: none"> • Überprüfen Sie, ob das Kabel richtig an den HDMI-Anschluss angeschlossen ist, oder ob das Kabel an einigen Stellen geknickt ist.
Der Bildschirm ist zu hell oder zu dunkel (PC-Modus)	<ul style="list-style-type: none"> • Die Helligkeit beziehungsweise den Kontrast im Hauptmenü einstellen.
Keine Reaktion des PC	<ul style="list-style-type: none"> • Prüfen Sie, ob die Bildschirmauflösung des PC auf einen mit dem Fernsehgerät kompatiblen Wert eingestellt ist.
Es erscheinen Linien, wenn ein Gerät an den RCA-Anschluss angeschlossen wird.	<ul style="list-style-type: none"> • Sicherstellen, dass Sie ein qualitativ hochwertiges Kabel verwenden.
Die Probleme sind nicht behoben.	<ul style="list-style-type: none"> • Ziehen Sie das Netzkabel heraus, warten Sie 30 Sekunden und stecken Sie es dann wieder in die Steckdose ein. Wenn die Probleme weiterhin bestehen, versuchen Sie nicht, das Fernsehgerät selbst zu reparieren. Wenden Sie sich stattdessen an das Kundendienstzentrum.

Lassen Sie Ihr Fernsehgerät nicht längere Zeit ein statisches Bild anzeigen, egal ob es sich um ein angehaltenes Video, einen Menübildschirm usw. handelt, da dies den Bildschirm beschädigt und zum Einbrennen des Bildes führen kann.

Spezifikationen

Bildschirmformat	Stromverbrauch	Wesentliche Zubehörteile
24"	30W/36W	1 x Bedienungsanleitung 1 x Fernbedienung 1 x Netzkabel 2 x AAA Batterien (optional)
32"	40W/56W	
39"	60W/70W	
40"	60W/70W/90W	
42"	65W/70W/90W	
43"	70W/80W/90W	
50"	100W/108W/120W	
55"	110W/118W/135W	
58"	120W/135W/160W	
65"	160W/165W/190W	
75"	230W/250W/260W/270W	

★ **LEBENSDAUER:** 60 000
Betriebsstunden



Hergestellt unter Lizenz von Dolby Laboratories.
Dolby, Dolby Audio und das Doppel-D-Symbol sind Marken der Dolby Laboratories Licensing Corporation.



Die Begriffe HDMI und HDMI High-Definition Multimedia Interface sowie das HDMI-Logo sind Marken oder eingetragene Marken von HDMI Licensing LLC in den Vereinigten Staaten und anderen Ländern.

WARNUNG

Stellen Sie das Fernsehgerät niemals auf einen instabilen Untergrund. Das Fernsehgerät kann herunterfallen und dabei schwere Verletzungen (eventuell sogar mit Todesfolge) verursachen. Viele Verletzungen, insbesondere bei Kindern, lassen sich durch einfache Vorsichtsmaßnahmen verhindern, wie beispielsweise:

1. Verwendung von Schränken oder Ständern, die vom Hersteller des Fernsehgeräts empfohlen werden.
2. Ausschließliche Verwendung von Möbeln, die das Fernsehgerät sicher tragen können.
3. Sicherstellen, dass das Fernsehgerät nicht über die Kante des Möbelstücks hinausragt.
4. Stellen Sie den Fernseher nicht auf hohe Möbel (wie beispielsweise Schränke oder Bücherregale), ohne sowohl das Möbelstück als auch den Fernseher sicher an einer geeigneten Stütze zu befestigen.
5. Stellen Sie das Fernsehgerät nicht auf Tücher oder andere Materialien, die sich zwischen dem Fernsehgerät und dem Möbelstück befinden.
6. Klären Sie Kinder über die Gefahren des Besteigens von Möbelstücken auf, wenn sie versuchen, das Fernsehgerät oder seine Bedienelemente zu erreichen.

Wenn Ihr vorhandenes Fernsehgerät verkauft und/oder an einen anderen Ort verbracht wird, gelten die gleichen Überlegungen wie oben.

Schrauben für die Wandmontage: 22-24 Zoll M4, 28-70 Zoll M6, 75 Zoll M8

Hinweis: Hängen Sie das Gerät nicht schräg auf, um die Fallgefahr zu vermeiden.

Fernbedienung

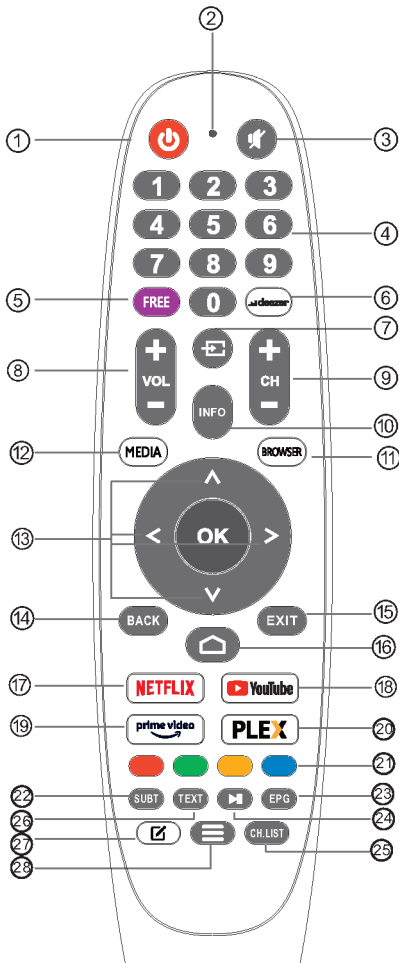

- ① **POWER:** Hin- und Herschalten des Fernsehgeräts zwischen dem Einschalt- und dem Standby-Modus.
- ② Keine Wirkung.
- ③ **MUTE:** Stummschalten oder Wiedereinschalten des Fernsehers.
- ④ **0-9:** Die Ziffern "0-9" werden zur direkten Eingabe der Sendernummern verwendet.
- ⑤ **FREE:** Verbindung zu FREE.
- ⑥ **deezer:** Verbindung zu deezer.
- ⑦ **Inputs:** Anzeige/Auswahl der Signalquellenoptionen.
- ⑧ **VOL+/-:** Zum Erhöhen/Verringern der Lautstärke.
- ⑨ **CH+/-:** Drücken, um die Sender zu durchlaufen.
- ⑩ **INFO:** Zeigt die aktuellen Senderinformationen an, wie z. B. die aktuelle Uhrzeit und den Namen des Senders.
- ⑪ **BROWSER:** Verbindung zu BROWSER.
- ⑫ **MEDIA:** Verbindung zu MEDIA
- ⑬ **Navigationstasten:** Cursor NACH OBEN/LINKS/RECHTS/NACH UNTEN.
- ⑭ **BACK:** Durch die Betätigung dieser Taste kann man durch die Menüs zurückblättern.
- ⑮ **EXIT:** OSD-Menü verlassen.
- ⑯ **HOME:** Zeigt den Startbildschirm an.
- ⑰ **NETFLIX:** Stellt eine Verbindung zu NETFLIX her, um Online-Fernsehsendungen und Filme anschauen zu können (Internetanschluss erforderlich).
- ⑱ **YouTube:** Stellt eine Verbindung zu YouTube her (Internetanschluss erforderlich).
- ⑲ **Prime Video** Stellt eine Verbindung zu Prime Video her (Internetanschluss erforderlich).
- ⑳ **PLEX:** Verbindung zu PLEX.
- ㉑ **FARBIGE TASTEN:** Unter EPG gibt es entsprechende Funktionen.
- ㉒ **SUBT - SUBT.**
- ㉓ **EPG - EPG Menü.**
- ㉔ **Media Control:** Wiedergabe/Pause
- ㉕ **CH.LIST:** Senderliste
- ㉖ **TXT:** Drücken Sie diese Taste, um während der Wiedergabe des Programms den Videotext aufzurufen.
- ㉗ **App-Anpassung:** App-Anpassung (langes Drücken unter der Startseite)
- ㉘ **Menu:** Zeigt das OSD-Menü (On Screen Display) an.

SALORA

VIDAA

INSTRUCTION MANUAL

models:

32HV210

43FV210

43UV210

50UV210

IMPORTANT

Please read this manual carefully before installing and operating the TV

Keep this manual handy for further reference

Content

Safety Information	1
Important Safety Precautions	1
TV Buttons And Terminal Interface	2
External device connection diagram	2
TV Install And Connect	3
TV Stand Installation Instructions	3
OSD	4
First Time Installation	4
HOME	5
INPUT	5
Initial Setup	6
System	9
Media	11
Help	13
Specifications	14
Remote Controller	15

Safety Information



The exclamation point within an equilateral triangle is intended to alert the user to the presence of important operating in the literature accompanying the appliance.

CAUTION

**RISK OF ELECTRIC SHOCK
DO NOT OPEN**



Warning
The lightning flash with arrowhead symbol within an equilateral triangle is intended to alert the user to the presence of uninsulated dangerous voltage within the products enclosure that may be of sufficient magnitude to constitute a risk of electric shock to persons.

High voltages are used in the operation of this product. To reduce the risk of electric shock, do not remove cover of the cabinet, refer servicing to qualified service personnel



If the TV any changes or coarse adjustment, electric shocks to be hurt, do not attempt to open a machine-maintenance, customer contact centres needed overhaul.

Important Safety Precautions

- 1) Read these instructions. 2) Keep these instructions. 3) Heed all warnings. 4) Follow all instructions.
- 5) Do not use this apparatus near water. 6) Clean only with dry cloth.
- 7) Do not block any ventilation openings. Install in accordance with the manufacturer's instructions.
- 8) Do not install near any heat sources such as radiators, heat registers, stoves, or other apparatus (including amplifiers) that produce heat.
- 9) Do not defeat the safety purpose of the polarized or grounding-type plug. A polarized plug has two blades with one wider than the other. A grounding type plug has two blades and a third grounding prong. The wide blade or the third prong are provided for your safety. If the provided plug does not fit into your outlet, consult an electrician for replacement of the obsolete outlet.
- 10) Protect the power cord from being walked on or pinched particularly at Plugs, convenience receptacles, and the point where they exit from the apparatus.
- 11) Only use attachments /accessories specified by the manufacturer.
- 12) Use only with the cart, stand, tripod, bracket, or table specified by the manufacturer, or sold with the apparatus. When a cart is used caution when moving the cart/apparatus combination to avoid injury tip-over.
- 13) Unplug this apparatus during lightning storms or when unused for long periods of time.



Caution:

- 14) To reduce the risk of fire or electric shock, do not expose this apparatus to rain or moisture.
- 15) The mains plug is used as disconnect device, the disconnect device shall remain readily operable.
- 16) The socket-out shall be installed near the equipment and shall be easily accessible.
- 17) This product should never be placed in a built-in installation such as a bookcase or rack unless proper ventilation is provided or the manufacturer's instructions have been adhered to.
- 18) The apparatus shall not be exposed to dripping or splashing and that no objects filled with liquid, such as vases, shall be placed on the apparatus.
- 19) Do not place any sources of danger on the apparatus (e.g. liquid filled objects, lighted candles).
- 20) Wall or Ceiling Mounting - The appliance should be mounted to a wall or ceiling only as recommended by the manufacturer.
- 21)  Never place the TV, remote control or batteries near naked flames or other heat sources, including direct sunlight. To prevent the spread of fire, keep candles or other flames away from the TV, remote control and batteries at all times.
- 22) The USB terminal should be loaded with 0.5 A under normal operation. These servicing instructions are for use by qualified service personnel only. To reduce the risk of electric shock do not perform any servicing other than that contained in the operating instructions, unless you are qualified to do so.
- 23) The battery shall not be exposed to excessive heat such as sunshine, fire or the like.
- 24)  This equipment is a Class II or double insulated electrical appliance. It has been designed in such a way that it does not require a safety connection to electrical earth
- 25) The maximum using environment temperature is 45 degrees.
The Maximum using altitude is 2000 meters

TV Buttons And Terminal Interface

TV Buttons

Note: The following is only functional schematic, And the actual position and arrangement of different models may be different.

One key:

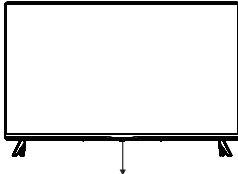

Press this button in standby mode to turn on / off the TV.

Seven keys:

	Turn ON/OFF Power.
	External Signal Input Selection.
	Display Main MENU And Confirm MENU Item Selection.
	Selecting Channel.
	Adjusting Volume.

Terminal Interface

Note: The following are the various terminal interface, the actual position and arrangement, the number of different models may be different.

	AV input External AV Signal Input		USB input Connect a USB device here to play its media files or to record programs via the PVR function.
	HDMI input Digital signal input from HDMI video connector.		OPTICAL output Connect the SPDIF receiver.
	ANT 75 Connect the antenna/cable tv input (75/VHF/UHF)		RJ45 Connect the Internet.



*Do not touch or be close to the HDMI, USB terminals, and prevent electrostatic discharge to disturb these terminals while in USB operation mode, or it will cause the TV to stop working or abnormal status.

External device connection diagram

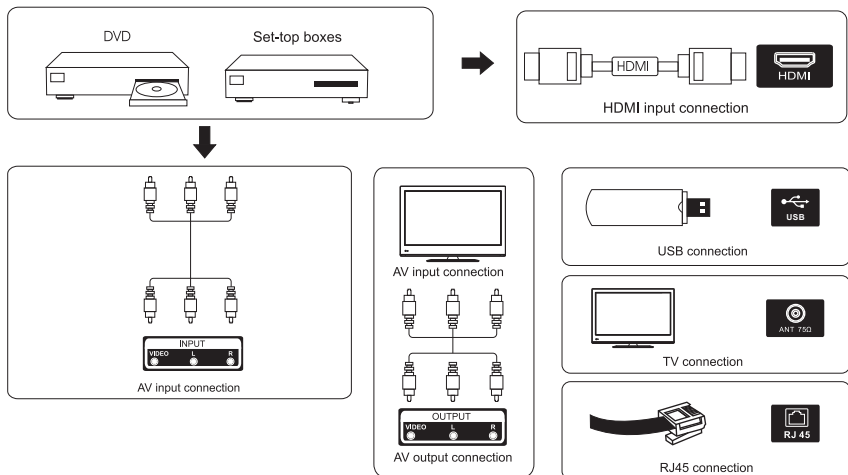

TV Install And Connect

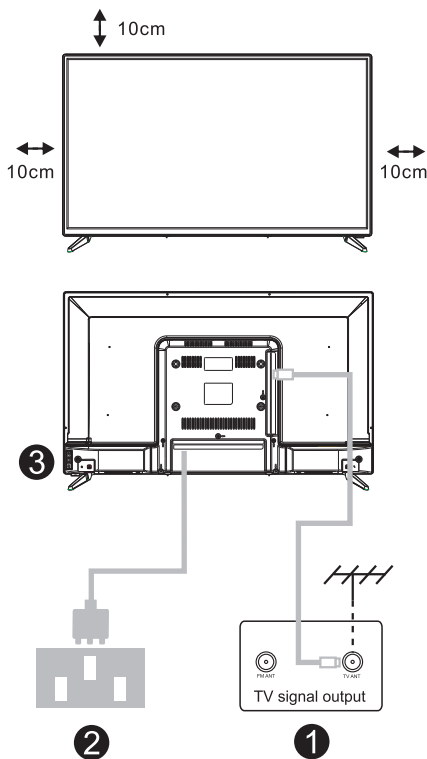

Set your TV

To put your TV on a firm place which can bear the weight of the TV.

To avoid danger, please don't positions the TV near water or heating place (such as light, candle, heating machine),do not block the ventilation at the back of TV.

Connect antenna and power

- 1.Connect the antenna cable to the antenna socket on the back of the TV.
- 2.To plug the power cord of TV (AC 100-240V~ 50/60Hz).

Turn on TV

- 3.Connect the power supply, enter the standby mode (red light), press the power button of the TV or the power button on the remote control to turn on the TV

Note: If the model has a CI card slot on its top, a silicone plug for the CI card slot can be found in the accessory bag (for models without CI card slot, there is no such silicone plug), please insert the silicone plug into the slot when the CI card is not in use.



Note: Picture for reference purposes only.

TV Stand Installation Instructions

- 1.Open the carton and remove the TV and scattered accessories and base (some models without base).
- 2.In order to avoid damaging the TV,please cover it with soft mattress,put it on the table, face down on the soft material and screw the neck of the base to the TV.
- 3.screw the base and connected to the TV.
4. the installation is complete.

Note:

Picture for reference purposes only.
Please prevail in kind

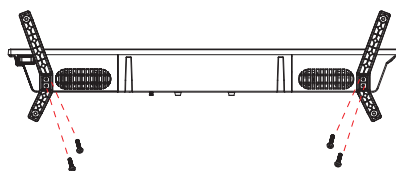

Suggestion:

To make it more convenient for base installation and to avoid any risk of scratches and damage, we advise you using the type of PH2 screwdriver.

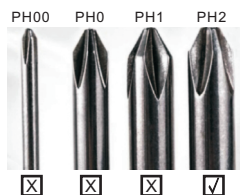

First Time Installation

First Time Installation

Please according to the Text Tip to First Time Setup.
Press [▼] / [▲] button to select Language.

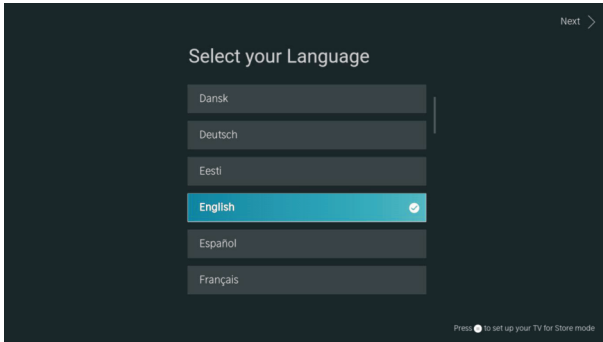

Please make sure the device has connected,
then press [▼] / [▲] / [◀] / [▶] button to select the primary input source

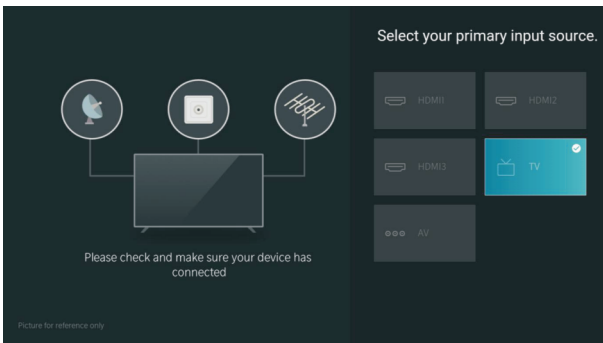



HOME

HOME

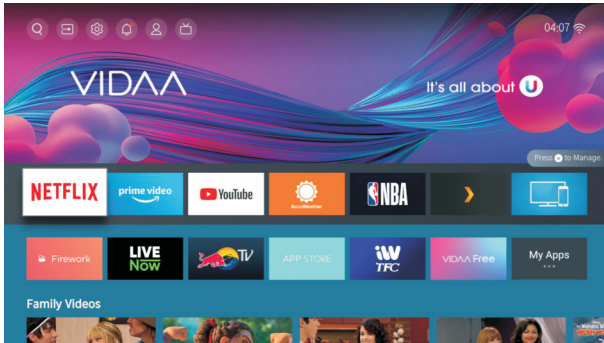
Press  button, you can enter HOME screen.



- You can always view the current time at the top of the Home screen.
- If your TV is connected to the Internet through a wireless connection or an Ethernet cable, then the icon  /  will be displayed at the top corner of the screen.
- Manage apps
- Select the item you want to move, then press the  button to manage.

INPUT

Input

- Press **[▼]** / **[▲]** button to select Inputs menu.
Press **[▼]** / **[▲]** / **[◀]** / **[▶]** button to select.
Press ENTER to select input.

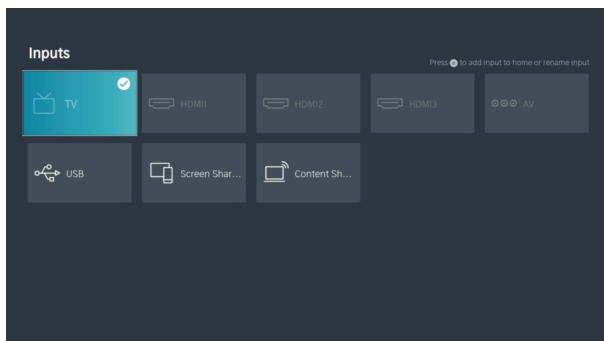

Initial Setup

Picture

Press **[MENU]** to enter the main menu, press **[▼]** / **[▲]** to select picture menu.

1. Press **[▼]** / **[▲]** button to select the option that you want to adjust in the PICTURE menu.
2. Press Enter button to adjust.
3. After finishing your adjustment, Press Enter button to save and return to the previous menu

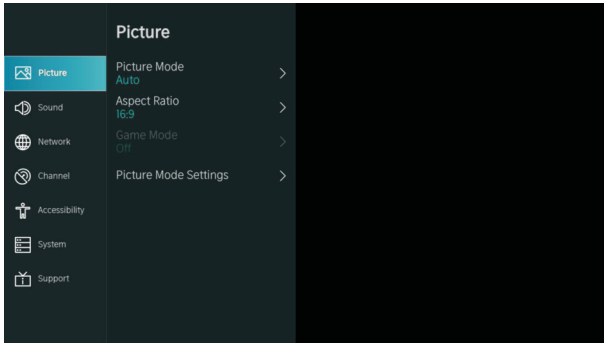

Picture Mode

Press **[▼]** / **[▲]** button to select Picture Mode, then press **[▼]** / **[▲]** & Enter button to select. (Optional: Standard/Cinema day/Cinema night/Dynamic/Sports).

Aspect Ratio

Adjust the Aspect Ratio to stretch or zoom in on your picture.

Press **▼** / **▲** button to select Aspect Ratio.

Press **◀** / **▶** button to select Automatic/16:9/4:3/Panoramic/Movie Zoom/Direct.

Game Mode

Press **[▼]** / **[▲]** to select, and press **[◀]** / **[▶]** to select On/Off.

Picture Mode Settings

Press **[▼]** / **[▲]** to select, and press **[▶]** & ENTER to enter.

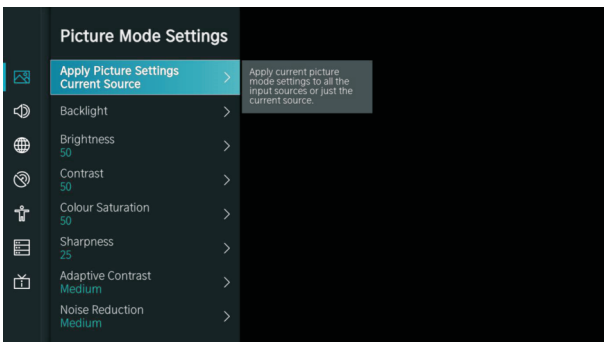

Initial Setup

Sound

Press MENU button to display the main menu. Press [▼] / [▲] button to select SOUND in the main menu,

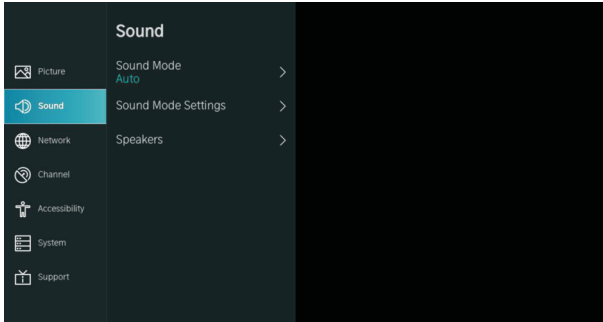

1. Press [▼] / [▲] button to select the option that you want to adjust in the SOUND menu.
2. Press Enter button to adjust.
3. After finishing your adjustment, Press Enter button to save and return to the previous menu.

Speakers

Press [▼] / [▲] button to select Speakers.
Press ENTER/ [▶] button to enter sub-menu

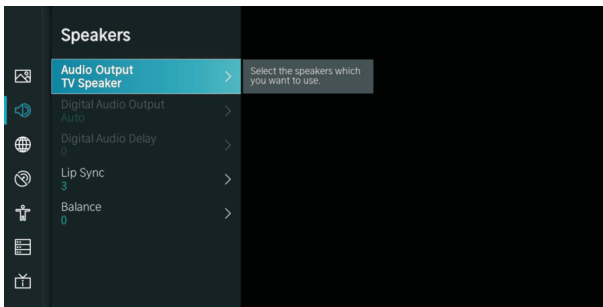

Audio Output

Press [▼] / [▲] button to select Speakers and enter, then press [▼] / [▲] button to select BT Sound Bar/ARC/TV Speaker/SPDIF Only

Network

Press MENU button to display the main menu. Press [▼] / [▲] button to select Network in the main menu

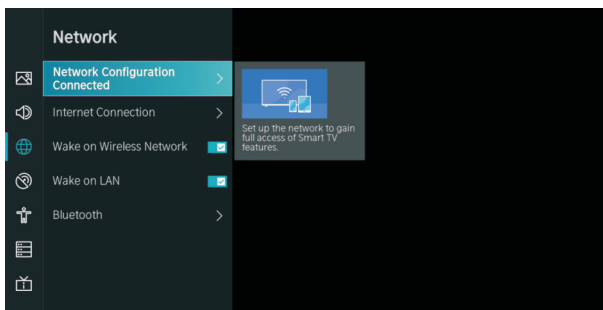

Initial Setup

Press [▼] / [▲] button to select :Network Configuration/Internet Connection/Bluetooth/ Wake on Wireless Network/Wake on LAN.

Channel

Press MENU button to display the main menu. Press [◀] / [▶] button to select Channel.

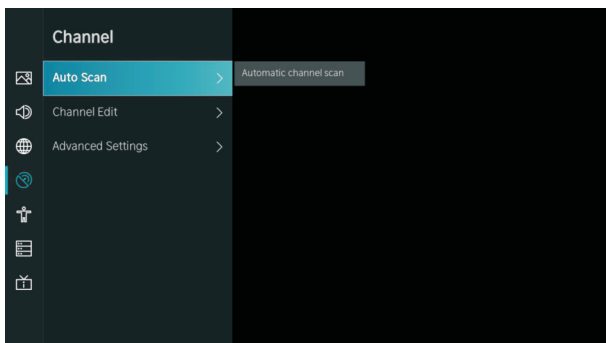

1. Press [▼] / [▲] button to select the option that you want to adjust in the Channel menu
2. Press Enter button to adjust.
3. After finishing your adjustment, Press Enter button to save and return to the previous menu.

Accessibility

Press MENU button to display the main menu.

Press [◀] / [▶] button to select Accessibility in the main menu.

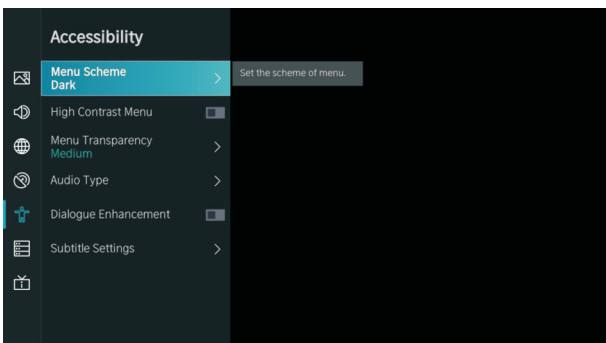

System

System

Press MENU button to display the main menu.

Press [◀] / [▶] button to select System in the main menu

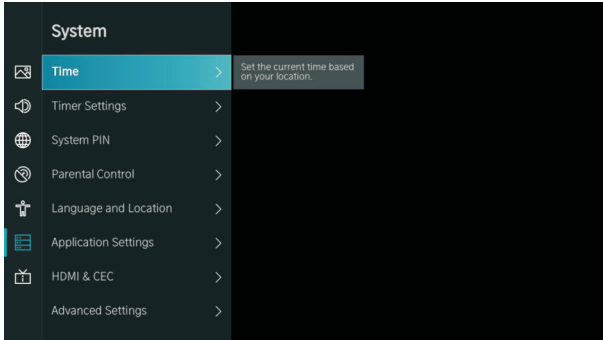

1. Press [▼] / [▲] button to select the option that you want to adjust in the System menu.
2. Press Enter button to adjust.
3. After finishing your adjustment, Press Enter button to save and return to the previous menu.

Application Settings

Press [▼] / [▲] button to select Application Settings

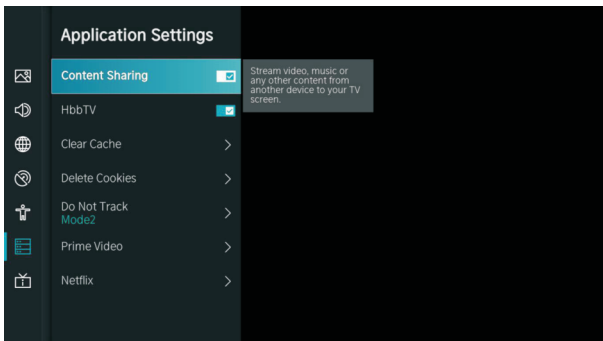

System

HDMI/CEC Function

Press **【▼】 / 【▲】** button to select CEC Function, then press Enter button to enter sub-menu to select.

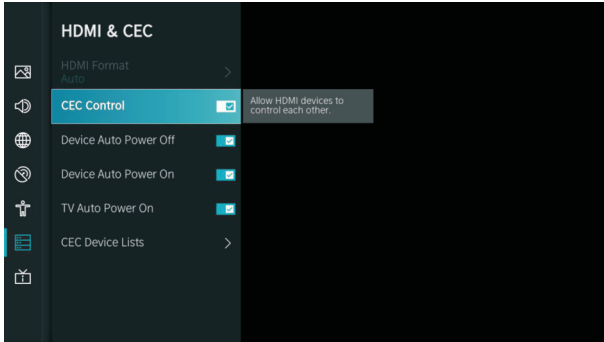

Press **▼ / ▲** button to select CEC Control/Device Auto Power On/Device Auto Power Off/TV Auto Power On/CEC Device Lists.

Note: All the Options are available only when the CEC Control select On.

Advanced Settings

Press **【▼】 / 【▲】** button to select Advanced Settings, then press ENTER / **【▶】** button to enter

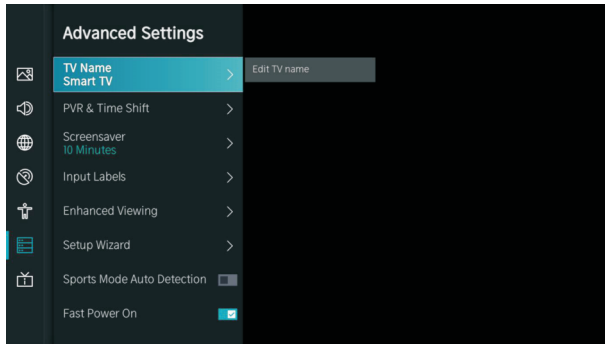

Support

Press **【▼】 / 【▲】** button to select Support, then press ENTER / **【▶】** button to enter

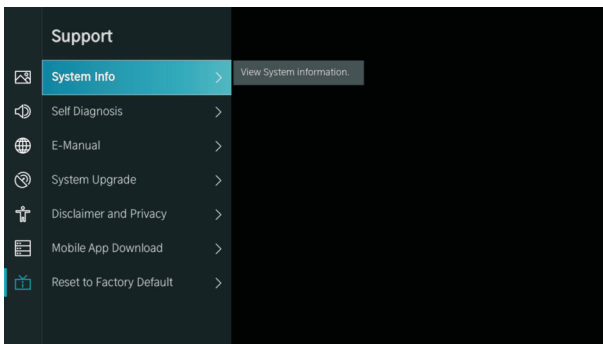

System

Restore To Factory Default

Press **【▼】 / 【▲】** button to select Restore To Factory Default, then press **ENTER/ 【▶】** button to enter sub-menu and select.

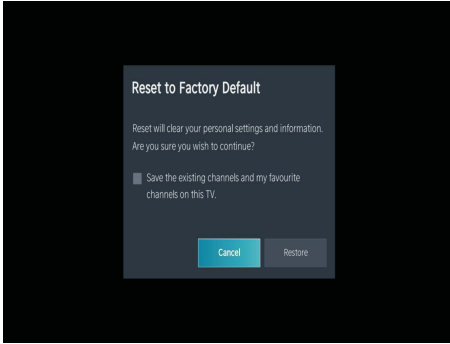

Media

Media

Press **【▼】 / 【▲】 / 【◀】 / 【▶】** button to select Media on the Home page or press **MEDIA** button on the remote, and press **OK** button to enter the Media Center.

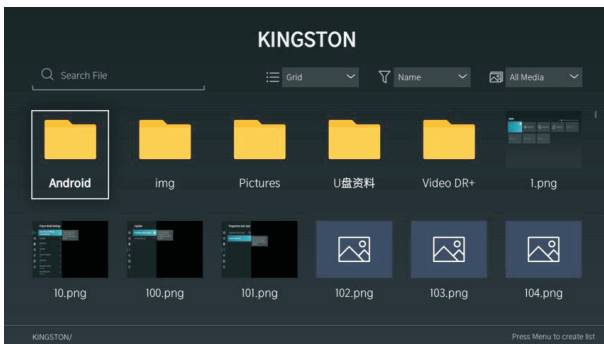

Media

Video

Press **[▼]** / **[▲]** button to select Video or All, and press **[▼]** / **[▲]** / **[◀]** / **[▶]** button to select Movies. Press Menu button to display the setting options on the left side.

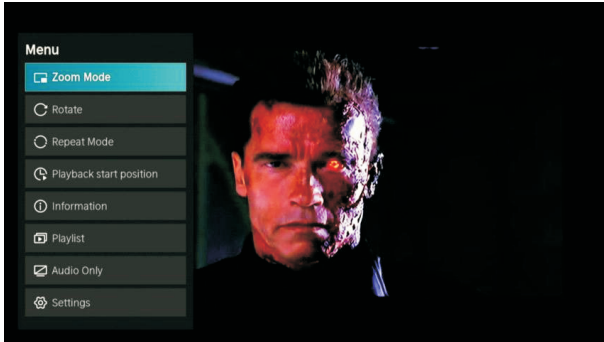

Audio

Press **[▼]** / **[▲]** button to select Audio or All, and press **[▼]** / **[▲]** / **[◀]** / **[▶]** button to select Music.

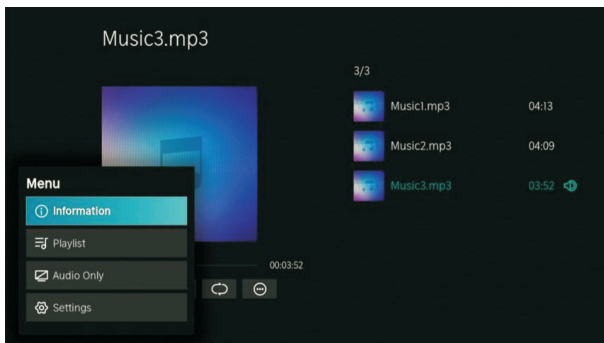

Image

Press **[▼]** / **[▲]** button to select Image or All, and press **[▼]** / **[▲]** / **[◀]** / **[▶]** button to select Picture.



Help

No power	<ul style="list-style-type: none"> ● Check if the AC cord of TV is plugged in or not. If there's still no power, please disconnect the plug, and reconnect to the socket after 60 seconds. Turn the power back on.
Signal not received properly	<ul style="list-style-type: none"> ● Double or phantom images may appear on your TV if there are high buildings or mountains close to where you are. You can adjust the image thru manual operation: consult instruction of vernier regulation, or adjust the direction of the external antenna. ● If you use an indoor antenna, signal reception may be more difficult under certain circumstances. Adjust the direction of the antenna for optimum reception. If this does not improve reception, you may have to switch to an external antenna.
No picture	<ul style="list-style-type: none"> ● Check if the antenna at the back of the TV is connected properly. ● View other channels to see if the problem still occurs.
Video appears with no audio	<ul style="list-style-type: none"> ● Try increasing the volume. ● Check if the TV's sound is on mute or not.
Audio is present, but video does not appear or is discolored	<ul style="list-style-type: none"> ● Try adjusting the contrast and brightness.
Static noise affects video and audio quality	<ul style="list-style-type: none"> ● Check if the antenna at the back of the TV is connected properly.
Broken lines on screen	<ul style="list-style-type: none"> ● Electrical appliances such as hair dryers or vacuums etc. may be interfering with your TV set. Switch these appliances off.
Remote doesn't work	<ul style="list-style-type: none"> ● Make sure the plastic bag which came with the remote control is removed. Try using the remote in a shorter distance from the TV. Check if the placement of the batteries is correct, or try using new batteries with the remote control. ● The TV will go into Standby mode if it receives no response in a few minutes.
No video (PC mode)	<ul style="list-style-type: none"> ● Please check if the cable is connected to the HDMI port correctly, or if the cable is bent in some places.
Screen is too bright or dark (PC Mode)	<ul style="list-style-type: none"> ● Adjust the brightness or contrast in the main menu.
No response from the PC	<ul style="list-style-type: none"> ● Check if the PC's display resolution is set to a compatible resolution for the TV.
Lines appearing when a device is connected to the RCA port	<ul style="list-style-type: none"> ● Make sure you are using a cable in good quality.
Problems are unresolved	<ul style="list-style-type: none"> ● Unplug the power cable and wait for 30 seconds, then reconnect to the socket. If problems still persist, do not attempt to repair the TV by yourself. Kindly contact the service center.

Do not leave your TV displaying a static image, whether it is from a paused video, menu screen, etc. for an extended period of time, doing so will damage the display and may cause image burn-in.

Specifications

Screen Size	power Consumption	Main accessories
24"	30W/36W	User's manual x1 Remote controller x1 Power cord x1 AAA Batteries x2 (Optional)
32"	40W/56W	
39"	60W/70W	
40"	60W/70W/90W	
42"	65W/70W/90W	
43"	70W/80W/90W	
50"	100W/108W/120W	
55"	110W/118W/135W	
58"	120W/135W/160W	
65"	160W/165W/190W	
75"	230W/250W/260W/270W	

★ LIFE TIME : 60,000 Hrs



Manufactured under license from Dolby Laboratories.
 Dolby, Dolby Audio, and the double-D symbol are trademarks of Dolby Laboratories Licensing Corporation.



The terms HDMI and HDMI High-Definition Multimedia Interface, and the HDMI logo are trademarks or registered trademarks of HDMI Licensing LLC in the United States and other countries.

WARNING

Never place a television set in an unstable location. A television set may fall, causing serious personal injury or death.

Many injuries, particularly to children, can be avoided by taking simple precautions such as:

1. Using cabinets or stands recommended by the manufacturer of the television set.
2. Only using furniture that can safely support the television set.
3. Ensuring the television set is not overhanging the edge of the supporting furniture.
4. Not placing the television set on tall furniture (for example, cupboards or bookcases) without anchoring both the furniture and the television set to a suitable support.
5. Not placing the television set on cloth or other materials that may be located between the television set and supporting furniture,
6. Educating children about the dangers of climbing on furniture to reach the television set or its controls.

If your existing television set is being retained and relocated, the same considerations as above should be applied.

Wall-mounted screw: 22-24inch M4, 28-70inch M6, 75inch M8

Note: don't hang at an angle to avoid the risk of falling off.

Remote control

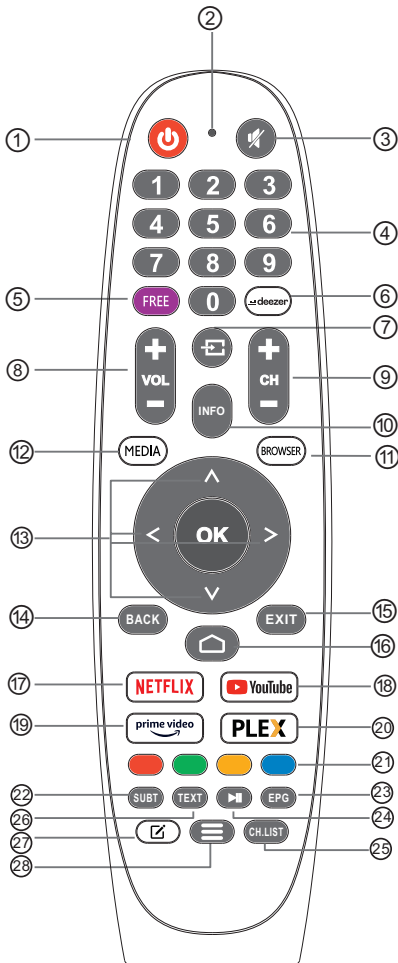

- ① **POWER**: Switches the TV between on and standby mode.
- ② No effect.
- ③ **MUTE**: Mute or restore your TV sound.
- ④ **0-9**: Figures "0-9" are used to directly input channel number.
- ⑤ **FREE**: Connects to FREE.
- ⑥ **deezer**: Connects to deezer.
- ⑦ **Inputs**: Display/Select signal source options.
- ⑧ **VOL +/-**: Press to increase / decrease the sound level.
- ⑨ **CH +/-**: Press to scan through channels.
- ⑩ **INFO**: Displays the present channel information such as the current time and channel name.
- ⑪ **BROWSER**: Connects to BROWSER.
- ⑫ **MEDIA**: Connects to MEDIA
- ⑬ **Navigation buttons**: Cursor UP/LEFT/RIGHT/DOWN.
- ⑭ **BACK**: Press to move back through menus.
- ⑮ **EXIT**: Exit the OSD menu.
- ⑯ **HOME**: Displays the home screen.
- ⑰ **NETFLIX**: Connects to NETFLIX for viewing online TV shows and films (internet connection required).
- ⑱ **YouTube**: Connects to YouTube (internet connection required).
- ⑲ **Prime video**: Connects to Prime video (internet connection required).
- ⑳ **PLEX**: Connects to PLEX.
- ㉑ **COLOR BUTTONS**: There are related functions under EPG.
- ㉒ **SUBT**: SUBT.
- ㉓ **EPG**: EPG menu.
- ㉔ **Media control**: Play / Pause
- ㉕ **CH.LIST**: Channel list
- ㉖ **TXT**: Press to enter Teletext when play the program.
- ㉗ **App customization**: App customization (long press under the home page)
- ㉘ **Menu**: Displays the OSD (On Screen Display) menu.